



LINN

# MAJIK CD

CD-SPELER

---

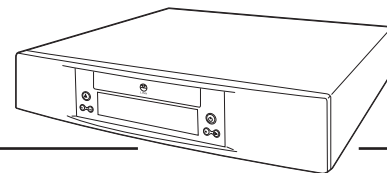

GEBRUIKERSHANDLEIDING  
NEDERLANDS



## Belangrijke veiligheidsaspecten

Verklaring van de symbolen die op de zijkant of onderkant van het product worden gebruikt:



Dit symbool waarschuwt de gebruiker voor de aanwezigheid van niet-geïsoleerde gevaarlijke voltages binnen de behuizing. Het gevaar is dermate groot dat er een elektrische schok kan optreden.



Dit symbool wijst de gebruiker op het feit dat er in de instructie- en servicehandleidingen belangrijke informatie staat over de werking, het onderhoud en de service.

### Voor apparaten aangesloten op de netspanning

#### LET OP

OPEN DE BEHUIZING NIET OM HET RISICO OP ELEKTRISCHE SCHOKKEN TE BEPERKEN.

ER BEVINDEN ZICH GEEN ONDERDELEN IN HET TOESTEL DIE ONDERHOUD BEHOEVEN.

LAAT ONDERHOUD EN SERVICE OVER AAN GEKwalificeerd ONDERHOUDSPERSONEEL.

VERVANG DE ZEKERING IN DE STEKKER MET EEN ZEKERING VAN HETZELFDE TYPE EN DEZELFDE CAPACITEIT.

MAAK HET NETSNOER LOS ALVORENS DE ZEKERING TE VERVANGEN.

#### WAARSCHUWING

STEL DIT APPARAAT NIET BLOOT AAN REGEN OF VOCHT OM DE KANS OP BRAND OF ELEKTRISCHE SCHOK TE VERKLEINEN.

GEVAAR VOOR ELEKTRISCHE SCHOK - NIET OPENEN.

#### STEKKER VAN DE NETSPANNINGSKABEL

Dit apparaat is uitgerust met een vaste stekker die geschikt is voor het land van verkoop.

Een vervangende netspanningskabel kan bij uw Linn-dealer worden verkregen. Mocht u de stekker niet willen gebruiken, berg deze dan zorgvuldig op. Een stekker met een open behuizing of niet-geïsoleerde kabels is gevaarlijk wanneer deze in een stopcontact wordt gestoken.

De bruine draad dient te worden aangesloten op de stroompen.

De blauwe draad dient te worden aangesloten op de neutrale pen.

De groene/gele draad dient te worden aangesloten op de aardpen.

Neem bij twijfel contact op met een erkend elektricien of de Linn-dealer.



Belangrijk, de informatie over de zekering en het stroomgebruik vindt u op de achterzijde of onderkant van het product.

## Algemene veiligheidsinstructies

1. **Lees deze instructies.**
2. **Bewaar deze instructies.**
3. **Neem de waarschuwingen in acht.**
4. **Volg alle instructies op.**
5. **Gebruik het apparaat niet in de buurt van water**, bijvoorbeeld in de buurt van een badkuip, wasbak, aanrecht, wastobbe, in een vochtige kelder, dicht bij een zwembad, enz.
6. **Alleen schoonmaken met een droge doek.**
7. **Blokkeer geen enkele ventilatieopening. Installeer het toestel volgens de instructies van de fabrikant.** Plaats het apparaat zodanig dat de ventilatie niet verstoord wordt. Het apparaat dient bijvoorbeeld niet op een bed, bank, vloerkleed of een gelijkwaardig oppervlak te worden geplaatst omdat de ventilatieopeningen hierdoor kunnen worden geblokkeerd, noch op een ingebouwde locatie zoals een boekenkast of kast die de luchtcirculatie door de ventilatieopeningen zou kunnen hinderen.
8. **Plaats het apparaat niet in de buurt van warmtebronnen zoals radiatoren, verwarmingsroosters, fornuizen of andere apparatuur (waaronder versterkers) die warmte afgeven.**
9. **Vergeet het veiligheidsdoel van de gepolariseerde stekker of aardlekstekker niet.** Een gepolariseerde stekker heeft twee pennen waarvan de ene iets breder is dan de andere. Een aardlekstekker heeft twee pennen en een aardklem. De brede of derde pen dient om u te beschermen. Als de meegeleverde stekker niet in uw stopcontact past, dient u het verouderde stopcontact door een elektricien te laten vervangen.
10. **Voorkom dat men op het stroomsnoer gaat staan of dat het afgeknepen wordt, met name bij stekkers, bij contactdozen, en de plaats waar het snoer het apparaat verlaat.**
11. **Gebruik alleen de aanvullende apparatuur en de accessoires die door de fabrikant worden aanbevolen.**
12. **Gebruik het apparaat alleen in combinatie met de standaard, driepoot, beugel of tafel die door de fabrikant wordt aanbevolen of die samen met het apparaat wordt verkocht.**
13. **Trek de stekker van dit apparaat uit het stopcontact tijdens onweer of als het apparaat gedurende lange tijd niet gebruikt wordt.**

14. **Raadpleeg erkend onderhoudspersoneel voor alle onderhoudswerkzaamheden.**  
Onderhoud is vereist wanneer het apparaat beschadigd is, bijvoorbeeld wanneer de netspanningskabel of de stekker beschadigd is, wanneer er vloeistof of voorwerpen in het product zijn terechtgekomen, wanneer het apparaat is blootgesteld aan regen of vocht, wanneer het niet meer normaal lijkt te werken of wanneer het is gevallen.
15. **Bevestiging aan wand of plafond.** Het apparaat mag alleen aan een wand of plafond bevestigd worden op de manier die door de fabrikant wordt aanbevolen.
16. **Voedingsbronnen.** Het apparaat mag uitsluitend worden aangesloten op voedingsbronnen van het type dat in de gebruiksaanwijzing of op het product vermeld staat.
17. **Netspanningsstekker.** Haal de stekker uit het stopcontact om het apparaat uit te schakelen. Zorg ervoor dat u altijd bij de stekker kunt als deze in het stopcontact zit. Schakel het apparaat uit met behulp van de aan/uit-schakelaar (indien aanwezig) als u het product niet gebruikt.
18. **Elektriciteitskabels.** Plaats een buitenantenne altijd uit de buurt van elektriciteitskabels.
19. **Aarde van buitenantenne.** Als er een buitenantenne op het apparaat is aangesloten, zorg er dan voor dat het antennesysteem geaard is zodat enige mate van bescherming wordt geboden tegen voltageswisselingen en statische elektriciteit. Voor de Verenigde Staten van Amerika: zie artikel 810 van de National Electrical Code ANSI/NFPA 70 met betrekking tot installatievereisten.
20. **Telefoonlijn.** Sluit het apparaat niet aan op een telefoonlijn, tenzij u instructies krijgt dit wel te doen.
21. **Voorwerpen en vloeistoffen.** Zorg ervoor dat er geen voorwerpen in het apparaat kunnen worden gestoken en dat er geen vloeistoffen in het apparaat kunnen vloeien. Stel het apparaat niet bloot aan druppelend water en spatwater. Plaats geen flessen, glazen of bekertjes met vloeistoffen boven op dit product.
22. **Er mogen geen bronnen van open vuur (bijvoorbeeld brandende kaarsen) op het apparaat worden geplaatst.**
23. **Het apparaat is geschikt voor gebruik in een gematigd en tropisch klimaat.**

## CE-verklaring aangaande conformiteit

Linn Products Ltd verklaart dat dit product voldoet aan de richtlijnen betreffende Laagspanning, 73/23/EEC, en elektromagnetische compatibiliteit, 89/336/EEC, zoals gemeendeerd door richtlijnen 92/31/EEC en 93/68/EEC. De conformiteit van dit product met de voorwaarden van richtlijnnummer 73/23/EEC (LVD) wordt bewezen door volledige conformiteit met de volgende standaarden:

Standaardnummer	Afgiftedatum	Test-type
EN60065	2002	Algemene vereisten Markering Gevaarlijke straling Verhitting onder normale omstandigheden Schokgevaar onder normale bedieningsomstandigheden Isoleringsvereisten Foutcondities Mechanische sterkte Onderdelen die op de netspanning zijn aangesloten Componenten Ornamenten Externe, flexibele kabels Elektrische aansluitingen en mechanische onderdelen Bescherming tegen elektrische schokken Stabiliteit en mechanisch gevaar Brandbestendigheid

De conformiteit van dit product met de voorwaarden van richtlijnnummer 89/336/EEC (EMC) wordt bewezen door volledige conformiteit met de volgende standaarden:

Standaardnummer	Afgiftedatum	Test-type
EN55013	2001	Uitstralende emissies
EN55013	2001	Geabsorbeerde emissies
EN55020	2002	Immunititeit

### Verklaring van de FCC

Opmerking:

Dit apparaat is getest en voldoet aan de grenswaarden die voor digitale apparaten van klasse B zijn gesteld, volgens artikel 15 van de FCC-regels. Deze grenswaarden zijn ontworpen om redelijke bescherming te bieden tegen schadelijke invloeden in een installatie in een woonomgeving. Dit apparaat genereert, gebruikt en kan radiofrequente energie uitstralen en, indien niet geïnstalleerd op de manier zoals in de instructies beschreven, kan de radiocommunicatie verstoren. Er is echter geen enkele garantie dat bij een bepaalde installatie geen interferentie optreedt. Als dit apparaat toch schadelijke interferentie veroorzaakt in de ontvangst van radio- of televisiesignalen, hetgeen kan worden vastgesteld door het apparaat uit en in te schakelen, wordt de gebruiker aangeraden de interferentie te verhelpen door een of meer van de volgende maatregelen te treffen:

- De ontvangstantenne te draaien of een andere locatie te geven.
- De afstand tussen het apparaat en de ontvangstinstallatie te vergroten.
- Het apparaat aan te sluiten op een stopcontact dat deel uitmaakt van een andere groep dan het stopcontact waarop de ontvanger is aangesloten.
- Contact op te nemen met de Linn-dealer.

## Richtlijn betreffende Afgedankte Elektrische en Elektronische Apparatuur (AEEA)

Richtlijn 2002/96/EG van het Europees Parlement en de Raad

Het symbool (rechts) is weergegeven op dit product. Het betekent dat het product niet weggeworpen mag worden met het gewone huishoud afval, maar dat het afzonderlijk moet worden weggeworpen.



Elektrisch en elektronisch apparatuur kunnen materialen bevatten, die schadelijk zijn voor het milieu and de gezondheid, en moeten daarom ingeleverd worden bij een gespecialiseerde afvalverwerkingsinstallatie of teruggebracht worden naar uw leverancier, zodat de juiste recycling kan plaatsvinden (zie [www.linn.co.uk](http://www.linn.co.uk) voor verdere informatie).

Als u afstand wilt doen van uw product en het product werkt nog, dan kunt u overwegen het aan een tweedehands winkel te geven, het te verkopen of het in te wisselen bij uw leverancier.

## Copyright en aansprakelijkheid

Copyright © 2006 Linn Products Ltd.

Linn Products Limited, Glasgow Road, Waterfoot, Eaglesham, Glasgow, G76  
OEQ, Scotland, Verenigd Koninkrijk.

Alle rechten voorbehouden. Geen enkel onderdeel van deze uitgave mag worden gereproduceerd, in een opvraagbaar systeem worden opgeslagen, of worden verzonden, in welke vorm en langs welke weg dan ook, elektronisch, mechanisch, door middel van fotokopieën, opnames, of anderszins, zonder de uitdrukkelijke schriftelijke toestemming van de uitgever.

Gedrukt in het Verenigd Koninkrijk.

In deze uitgave gebruikte handelsmerken: **Linn** en **Linn logo** zijn geregistreerde handelsmerken van Linn Products Limited. Het **MAJIK**, **KONTROL** en **KNEKT** is een handelsmerk van Linn Products Limited.

Dit product is beschermd door bepaalde intellectuele eigendomsrechten van Microsoft Corporation. Het gebruik of de verspreiding van deze technologie buiten dit product is verboden zonder een licentie van Microsoft of een erkende dochteronderneming van Microsoft.

Vervaardigd onder licentie van Digital Theater Systems, Inc. Amerikaanse patentnr. 5.451.942, 5.956.674, 5.974.380, 5.978.762, 6.487.535 en andere Amerikaanse en wereldwijde patenten verleend en aangevraagd. "DTS" en "DTS 2.0" zijn handelsmerken van Digital Theater Systems, Inc. Copyright 1996, 2003 Digital Theater Systems, Inc. Alle rechten voorbehouden.

MPEG Layer-3 audiocoderingstechnologie is toegepast onder licentie van Fraunhofer IIS en Thomson.

De informatie in deze handleiding is uitsluitend ter informatie bedoeld, kan zonder voorafgaande waarschuwing worden gewijzigd en dient als inzetverplichting van Linn Products Limited te worden beschouwd. Linn Products Limited aanvaardt geen enkele verantwoordelijkheid of aansprakelijkheid voor enige fout of onduidelijkheid in deze handleiding. Linn Products Limited heeft geen enkel belang in overige handelsmerken dan die van Linn Products Limited zelf.

Linn Products Limited heeft geen enkel belang in overige handelsmerken dan die van Linn Products Limited zelf.

Brits gedeponeerd model nr. 3021662

# Inhoud

<b>Inleiding</b>	<b>1</b>	<b>Extra bedieningen</b>	<b>14</b>
De MAJIK CD-speler	1	Herhalen	14
Soorten discs	1	Disc herhalen	14
		Herhaal de track	14
		A-B herhalen	15
<b>Installatie</b>	<b>2</b>	Shuffle	16
Uitpakken	2	Disc-programmering (Functies 'Omvatten' en 'Uitsluiten')	17
Plaatsing	2	De 'Omvatten'-functie	17
Aansluiten	3	De functie 'Uitsluiten'	17
Achterkant	3	Display	18
Voor aansluiting naar een voorversterker of een AV- systeemcontroller	4	Afspelen van MP3-discs	19
Aansluiting met een toestel dat een digitale audio- aansluiting accepteert (bijv. digitale-naar-analoge converter - DAC)	4		
Aansluiting aan de stroomtoevoer	4	<b>Instelling (gebruikersopties)</b>	<b>19</b>
		Setup language (Setup-taal)	20
<b>Werking</b>	<b>5</b>	Display configuration (Display-configuratie)	20
Bedieningsknoppen	5	Audio configuration (Audio-configuratie)	21
Bedieningspaneel	5	Unit configuration (Configuratie van het toestel)	21
Afstandsbediening	6		
Standby	9	<b>Technische specificaties</b>	<b>24</b>
Basisbedieningen	10	<b>Garantie en service</b>	<b>25</b>
Openen / sluiten	10		
Laden en afspelen	10		
Pauze	10		
Stoppen	10		
Disc-navigatiebedieningen	11		
Track overslaan	11		
Zoeken	11		
Snel scannen	12		
Directe toegang tot een track	13		





## Inleiding

### De MAJIK CD-speler

Linn MAJIK CD-speler is een geavanceerd broncomponent - dat niet alleen de audio reproduceert op CDs, HDCDs en DTS Audio discs op een exceptioneel niveau, het presteert ook geweldig met opneembare en beschrijfbare CDs of zij nu ongecomprimeerde audio of gecompimeerde formaten bevatten zoals MP3, dat voor veel mensen onderdeel is geworden van hoe zij tegenwoordig naar muziek luisteren.

De ervaring van het produceren van vele bijzondere audio componenten door onze design teams heft opnieuw geresulteerd in een prachtig ontworpen product dat flexibel is voor uw toekomstige behoeften maar u zult vooral zeer verbaasd zijn over de audio reproductie.

De MAJIK CD-speler is de perfecte partner voor Linn's MAJIK KONTROL voorversterker en MAJIK 2100 eindversterker. Als deel van een compleet MAJIK systeem of als CD-speler in uw bestaande systeem, met de MAJIK CD zult u uw muziekcollectie opnieuw ontdekken.

Wij zijn er zeker van dat de MAJIK CD-speler u vele jaren uitstekende prestaties zal schenken. Veel plezier.

### Soorten discs

Discs met de volgende logo's - of die de volgende formaattypes bevatten - zijn volledig compatibel met uw MAJIK CD-speler.



### Belangrijke opmerking

Hoewel er geen inspanningen zijn gespaard om te verzekeren dat er universele compatibiliteit is met de hierboven opgegeven types van discs, is het onmogelijk om de volledige werking van elke functie van de MAJIK CD-speler te waarborgen met elke disc die momenteel te koop is, of die in de toekomst te koop zal zijn. We hebben tal van discs getest die momenteel beschikbaar zijn, maar heel wat discs die momenteel te koop zijn, zijn niet in overeenstemming met de gepubliceerde en aanvaarde specificaties qua vorm. Daarom kunnen wij geen verantwoordelijkheid aanvaarden wanneer de speler eender welke disc niet kan afspelen. Wanneer u discs hebt die niet spelen op de MAJIK CD-speler waarvan nadien blijkt dat ze wel spelen op andere merken van spelers, betekent dit niet dat het toestel op enige wijze in gebreke zou blijven. Er zijn websites die details geven van discs die gekende afspelmogelijkheden vertonen en wij suggereren dat u deze gepubliceerde gegevens zou nakijken vooraleer u een oordeel velt over de afspeelmogelijkheden van het toestel. We appreciëren het als u verdachte discs aan ons bezorgt, daar dit ons kan helpen om te verzekeren dat de MAJIK CD-speler verder ontwikkelt, maar we kunnen geen discs van eindgebruikers aanvaarden met de waarborg dat wij in staat zullen zijn om te leren hoe ze moeten worden afgespeeld.

### Modesnuffes van discs

Speel geen onregelmatig gevormde discs af (in de vorm van een hart, van een business card, enz.) in de MAJIK CD-speler daar zij de speler kunnen beschadigen.

## Installatie

### Uitpakken

De MAJIK CD-speler is uitgerust met de volgende accessoires:

- verlichte afstandsbediening
- 2 x RO3 (AAA) batterijen voor de afstandsbediening
- netspanningskabel
- 2 x zwarte interconnectkabel
- deze handleiding

We raden aan dat u al het verpakkingsmateriaal bewaard voor het geval dat u later het toestel moet transporteren.

### Plaatsing

U kunt uw MAJIK CD-speler bijna overal plaatsen waar u wenst, maar neemt u de volgende punten in acht:

- Het toestel moet worden geplaatst op een plat, stabiel en onbuigzaam oppervlak
- Plaats het toestel niet waar er zonlicht op het display kan vallen (ofwel direct, diffuus, of gereflecteerd) daar de infraroodstraling (IR) in zonlicht zal worden opgenomen door de sensor van de afstandsbediening van het toestel en dit kan de werking er van negatief beïnvloeden. Sommige kunstlichten zoals fluorescerende strips en spaarlampen kunnen op gelijkaardige wijze IR afgeven wat eveneens de werking kan beïnvloeden.
- De speler mag niet boven of direct naast warmtebronnen zoals radiatoren, eindversterkers, enz. worden geplaatst. Hij mag ook niet samen met dergelijke voorzieningen in een kast worden gezet. Het toestel zelf produceert maar heel weinig warmte. Niettemin verdient het aanbeveling een kleine ruimte te laten aan de zijkanten, de achterkant en boven het toestel (ideaal 10 cm / 4") voor de luchtcirculatie die het mogelijk zal maken dat deze warmte zich verspreidt.

#### **Belangrijk:**

Open de disc-lade van het toestel niet wanneer het zich achter glazen deuren bevindt, daar dit het mechanisme van de lade kan beschadigen.

# Aansluiten

## Belangrijk

Schakel eerst de netspanning van uw systeem uit voordat u gaat aansluiten.

### Achterkant

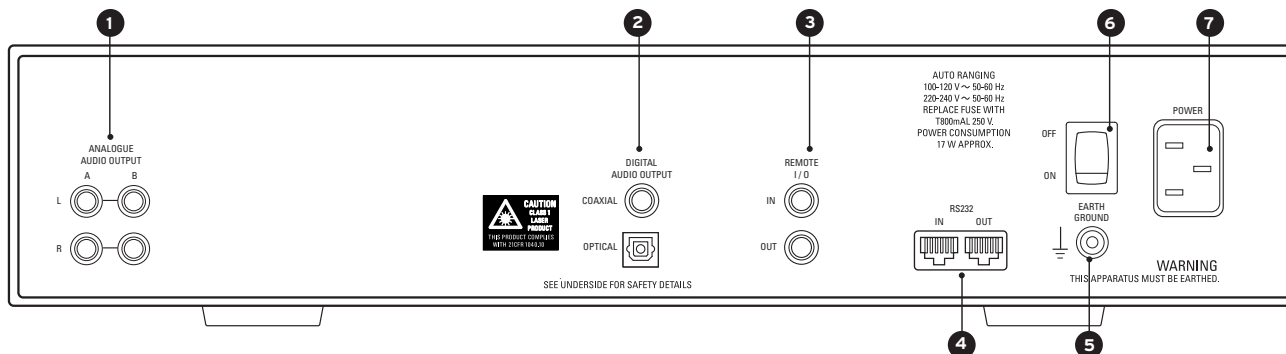

#### 1 ANALOGUE AUDIO OUTPUT (LIJN UIT)

'Lijn-niveau' analoge audio-output. Voor aansluiting naar een voorversterker of een AV-systeemcontroller.

#### 2 DIGITAL AUDIO OUTPUT (DIGITALE AUDIO UIT)

Voor aansluiting met een toestel dat een digitale audio-aansluiting accepteert (bijv. digitale-naar-analoge converter). COAXIALE (elektrische) en OPTISCHE aansluitingen zijn voorzien.

#### 3 REMOTE IN/OUT (AFSTANDBEDIENING IN/UIT)

Voor aansluiting van de Linn Line Remote bekabeling op een Linn KNEKT-systeem, of kan worden gebruikt om afstandscommando's naar/van een ander Linn-product te relayeren.

#### 4 RS232 IN/OUT (RS232 IN/UIT)

Voor onderlinge verbinding van RS232. Er kan een RS232-bedieningsproduct worden aangesloten op de 'IN' aansluiting en gebruikt om de MAJIK CD-speler te bedienen. De 'UIT' aansluiting kan worden gebruikt om RS232-commando's te relayeren naar andere met RS232 bedienbare producten verderop.

#### 5 EARTH GROUND (AARDINGSMASSA)

Voor de aansluiting van het toestel aan een aardingsterminal als er geen leidingaarding beschikbaar is.

#### 6 AAN/UIT SCHAKELAAR

Om de stroom naar de versterker aan en uit te schakelen. Opmerking - dit is geen standby schakelaar, maar hij onderbreekt de stroomtoevoer naar het toestel.

#### 7 POWER (Netstroomaansluiting)

Zie Aansluiting aan de stroomtoevoer hieronder.

## Voor aansluiting naar een voorversterker of een AV-systeemcontroller

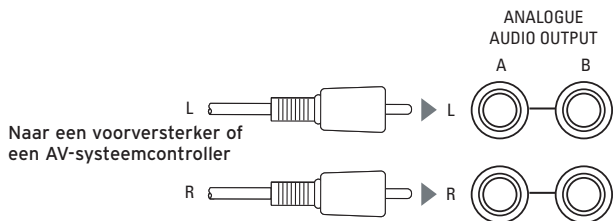

## Aansluiting met een toestel dat een digitale audio-aansluiting accepteert (bijv. digitale-naar-analoge converter - DAC)

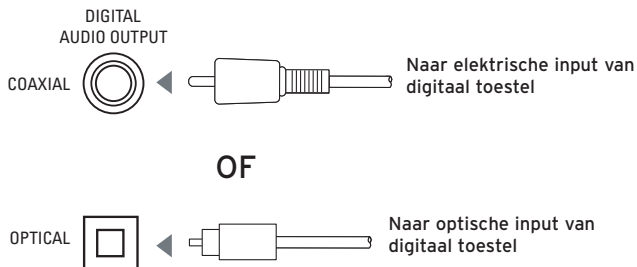

## Aansluiting aan de stroomtoevoer

Het toestel moet steeds geaard zijn wanneer het wordt aangesloten op de netstroom. Gebruik het meegeleverde, geaarde netsnoer. Gebruik nooit een ongeaarde netstekker, netstopcontact of adapter met dit toestel.

Het netsnoer kan uitgerust zijn met een stekker met smeltveiligheid, afhankelijk van de lokale reglementeringen. In dit geval moet u steeds deze smeltveiligheid vervangen door één van hetzelfde type en van dezelfde graad.

Het toestel kan worden aangesloten op eender welk wereldwijd stroomvoltage zonder enige aanpassing. Automatische Voltage Selectie (AVS) vormt een integraal deel van het ontwerp, wat het mogelijk maakt dat de stroomtoevoer automatisch wordt aangepast voor de inkomende stroomtoevoer.

De MAJIK CD-speler gebruikt een switch-mode-power-supply (SMPS) in plaats van de volumineuze, zware, lawaaierige en onefficiënte schakeling met transformator, gelijkrichter en reservoircondensator die in de gewone ontwerpen wordt aangetroffen. Deze door Linn ontworpen stroomtoevoer biedt een uitstekende tolerantie voor stroomtoevoer van mindere kwaliteit, die het mogelijk maakt bijna op het beste niveau te presteren, zelfs wanneer de toevoer zwaar gecorrumpereerd is.

# Werking

## Bedieningsknoppen

### Bedieningspaneel

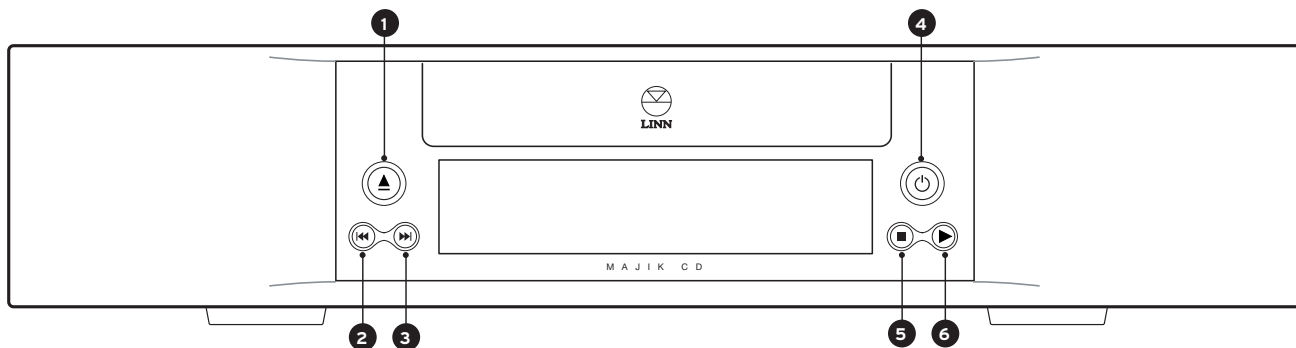

**1 Openen / sluiten**

Om de disc-lade te openen en te sluiten

**2 Achteruit overslaan**

Overslaan naar de vorige track

**3 Vooruit overslaan**

Overslaan naar de volgende track

**4 Standby**

Om het toestel in of uit standby te brengen

**5 Stoppen**

Om het afspelen van de CD te stoppen

**6 Spelen**

Om het afspelen van de CD te starten

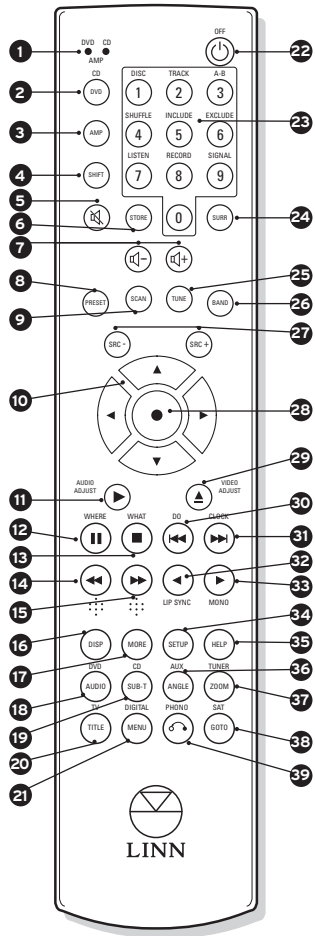

## Afstandsbediening

Knoppen die grijs zijn weergegeven hebben geen functie op de MAJIK CD-speler.

- 1 **LED's** geven aan wanneer een signaal wordt overgestuurd uit de afstandsbediening. Het LED-patroon geeft de huidige werkwijze van de afstandsbediening aan - zie Afstandsbediening opties, hieronder.
- 2 **DVD** Om te veranderen van de afstandsbedieningoptie naar DVD-speler bediening. (SHIFT+DVD: Om te veranderen van de afstandsbedieningoptie naar CD-bediening). Zie Afstandsbedieningopties hieronder.
- 3 **AMP** (versterker) Om de afstandsbedieningoptie te wijzigen voor bediening van de voorversterker. Zie Afstandsbedieningopties hieronder.
- 4 **SHIFT** Om toegang te hebben tot de SHIFT-functies. Zie Afstandsbedieningopties hieronder.
- 5 **MUTE** (gedempt) Voorversterkerfunctie. Om de klank uit /aan te zetten.
- 6 **STORE (OPSLAAN)** Disc programmeerfunctie - om een track in een programma op te slaan. Ook gebruikt om instellingen in tuners en voorversterkers op te slaan.
- 7 **VOLUME** Voorversterkerfunctie. Om het volume te verminderen / te versterken.
- 8 **PRESET** tuning-functie Om toegang te hebben tot de presets van de Tuner (gebruik dan de  $\Delta$ / $\nabla$  toetsen om door de presets te scrollen).
- 9 **SCAN** tuning-functie Om toegang te hebben tot de presets van de Tuner (gebruik dan de  $\Delta$ / $\nabla$  toetsen om te scannen).
- 10 **Navigation Pad** Om door de menu's te navigeren en de instellingen aan te passen.
- 11 **▶ / AUDIO ADJUST (AUDIO AANPASSEN)** Om een disc af te spelen / om de audio-instellingen te wijzigen.
- 12 **II / WHERE (WAAR)** Om een disc te onderbreken / om een ruimte of zone op een Linn KNEKT RCU te selecteren.
- 13 **■ / WHAT (WAT)** Om een disc te stoppen / om een bron te selecteren op een Linn KNEKT RCU.
- 14 **⏪ / ⋮** Om vlug voorwaarts te zoeken op een disc / om een actie in een Linn KNEKT systeem uit te voeren.
- 15 **⏩ / ⋮** Om vlug achterwaarts te zoeken op een disc / om een actie in een Linn KNEKT systeem uit te voeren.
- 16 **DISP (display)** Om te scrollen door de beschikbare displayopties.
- 17 **MORE (MEER)** Maakt de toegang tot extra functies of menu's voor bepaalde producten mogelijk - niet van toepassing op de MAJIK CD-speler.
- 18 **AUDIO / DVD** Om audio-taal te kiezen op een AV-bron / om DVD-input te selecteren op een voorversterker of AV controller.
- 19 **SUB-T (ondertitels) / CD** Om toegang te hebben tot ondertitels op een AV-bron en om te scrollen doorheen beschikbare ondertitels / om CD-input te kiezen op een pre-versterker of AV controller.
- 20 **TITLE (TITEL) / TV** Om toegang te hebben tot het titelmenu op een AV-bron / om de TV-input te selecteren op een pre-versterker of AV controller.

- 21 **MENU / DIGITAL (DIGITAAL)** AV bronfunctie - om toegang te hebben tot het disc-menu / om een digitale bron op een pre-versterker of AV controller te selecteren.
- 22 **(standby)** Om het toestel in of uit standby te brengen SHIFT +  stuurt een discreet 'OFF' commando dat nodig is voor bepaalde bedieningstoepassingen.
- 23 **Digits 0-9 Cijfertoetsen\***. Om direct toegang te hebben tot tracks, hoofdstukken, radiofrequenties, enz.

**Schift-functies van cijfertoetsen**

- **SHIFT + 1:** Disc herhalen ● **SHIFT +2:** Herhaal huidige track ● **SHIFT +3:** Herhaal disc-sectie
- **SHIFT +4:** Shuffle-functie (in willekeurige orde afspelen) ● **SHIFT +5:** Tracks omvatten - discprogrammeerfunctie
- **SHIFT +6:** Tracks uitsluiten - discprogrammeerfunctie ● **SHIFT +7:** Voorversterkerfuctie - overschakelen van OPNEMEN naar LUISTEREN
- **SHIFT +8:** Voorversterkerfuctie - overschakelen van LUISTEREN naar OPNEMEN
- **SHIFT +9:** Tunerfunctie - om toegang te hebben tot de signaalfunctie

- 24 **SURR (surround)** AV bronfunctie. Om door de beschikbare surround klankopties te scrollen.
- 25 **TUNE** Tuner-functie. Om toegang te hebben tot de Tunerfunctie (gebruik dan de <up/down symbol> toetsen om af te stellen).
- 26 **SCAN** Tuner-functie. Om de frequentieband te wijzigen.
- 27 **SRC- / SRC +** functies van de voorversterker. Om van bron te veranderen.
- 28 **'enter'** Voert een geselecteerde optie uit.
- 29 **▲ (open / dicht) / VIDEO ADJUST** Om de disclade te openen en te sluiten / om de video-instellingen te wijzigen.
- 30 **⏮ / DO** Om een vorig track/hoofdstuk op een disc te selecteren / om een functie in een Linn KNEKT systeem te selecteren.
- 31 **⏭ / CLOCK (KLOK)** Om een volgend track/hoofdstuk op een disc te selecteren / om de klokfunctie in een Linn KNEKT systeem te selecteren.
- 32 **◀ / LIPSYNC** Om snel terug te scannen op een disc / om lip sync af te stellen op een AV-bron.
- 33 **▶ / MONO** Om snel vooruit te scannen / om de 'mono'- of stereo-opties op een voorversterker te selecteren.
- 34 **SETUP** Om de instellingoptie in te voeren of te verlaten.
- 35 **HELP** Om toegang te hebben tot de help-optie.
- 36 **ANGLE (HOEK) / AUX (hulp)** AV-bronoptie. Om verschillende zichthoeken te selecteren (de beschikbaarheid zal afhangen van het bronmateriaal) / om de AUX-input op een voorversterker of AV-controller te selecteren.
- 37 **ZOOM / TUNER** Om het beeld te vergroten / om de tuner-input op een voorversterker of AV-controller te selecteren.
- 38 **GOTO / SAT (satelliet)** Om over te springen naar een bepaalde titel, hoofdstuk, track of tijd op een disc / om de satelliet-input op een pre-versterker of een AV-controller te selecteren.
- 39 **⏪ (terug) / PHONO** Om terug te gaan naar een vorig menu op een AV-bron / om de phono-input op een voor-versterker of AV-controller te selecteren.

\* Om één enkel digitcijfer in te voeren, drukt u eenmaal op het cijfer. Om een digit uit 2 cijfers in te voeren, drukt u op het eerste getal gevolgd door de 2de cijfertoets binnen de 2 seconden. Wanneer u bijv. nummer '15' wenst in te voeren, drukt u op '1', snel gevolgd door '5'.

## Gebruiksopties van de afstandsbediening

Voor het gemak werd de afstandsbediening zo ontworpen dat ze verschillende types van Linn-producten kan bedienen om er voor zorgen dat het aantal afstandsbedieningen om een Linn-systeem te bedienen, beperkt blijft. De afstandsbediening is daarom in staat om te werken in tal van gebruiksopties:

**CD-modus** – druk op **SHIFT + DVD**. De CD-functies zullen dan worden toegewezen als de primaire toetsen van de afstandsbediening en de 'CD' LED zal werken telkens wanneer er op één van de toetsen wordt gedrukt.

**DVD-modus** – druk op de **DVD**-toets. De DVD-functies zullen dan worden toegewezen als de primaire toetsen van de afstandsbediening en de 'DVD' LED zal werken telkens wanneer er op één van de toetsen wordt gedrukt. (De MAJIK CD-speler zal echter ook reageren op DVD-commando's - zie onderstaande opmerkingen).

**AMP-modus** – druk op de **AMP**-toets. De functies van de voorversterker (in blauwe letters boven of onder de toetsen zelf) zullen dan de primaire toetsen van de afstandsbediening zijn en beide LED's zullen werken wanneer er op één van de AMP-toetsen wordt gedrukt.

**SHIFT-functies.** Drukken op **SHIFT**, gevolgd (binnen de 2 seconden) door één van de toetsen met rode letters erboven, zal toegang geven tot de functie zoals aangegeven door de rode letters. Opmerking - verschillend van de bovenstaande "gebruiksoptiefuncties" wordt de afstandsbediening niet opnieuw toegewezen en er moet op **SHIFT** worden gedrukt vooraleer er toegang is tot elke shift-functie.

Opmerkingen:  
Wanneer de gebruiksoptie van de afstandsbediening en het product bediend zijn, zal dit bepalen welke toetsen er operationeel zijn. Sommige toetsen zullen enkel werken met specifieke producten en kunnen niet functioneel zijn voor andere. Zie de onderstaande bedieningsrichtlijnen voor details over welke toetsen van toepassing zijn voor de MAJIK CD-speler.

Het toestel zal reageren op desbetreffende DVD-commando's (bijv. speel, stop, overslaan, enz.) zo lang als de gebruikersoptie 'Aanvaarden DVD-commando's' op 'Ja' is ingesteld. Het zal dan zowel reageren wanneer de afstandsbediening in de DVD-modus is, als in de CD-modus. ('Ja' is de standaard fabrieksinstelling).



## Standby

Wanneer u voor het eerst uw MAJIK CD-speler aansluit op het net, zal hij in standby zijn en het display zal u het standbysymbool tonen .

### Om het toestel in of uit standby te brengen:

- Druk op  op de afstandsbediening of het bedieningspaneel.

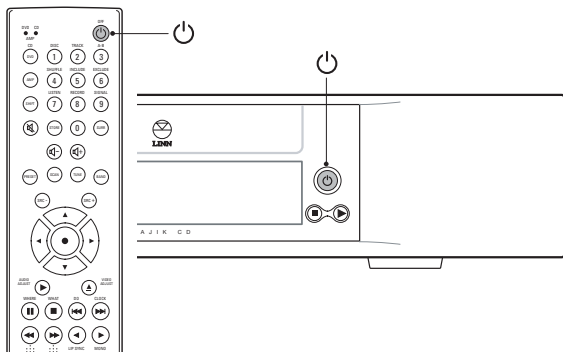

### Opmerkingen:

U kunt bepaalde aspecten van de instelling van het toestel configureren, met inbegrip van hoe het uit standby komt. Zie het hoofdstuk Setup (Gebruikersopties) voor verdere details.

Elk van de toetsen van het bedieningspaneel of de CD-functietoetsen op de afstandsbediening zullen ook het toestel uit standby brengen. Het gebruik van bepaalde toetsen om het toestel uit standby te halen, zal maken dat het toestel de door de toets bedoelde actie zal uitvoeren nadat het uit standby is gekomen.

Wanneer er bijvoorbeeld wordt gedrukt op de  toets, terwijl het toestel in standby is, zal het onmiddellijk de lade openen wanneer het uit standby is gekomen.

### Om het toestel in standby te brengen:

- Druk op  op de afstandsbediening of het bedieningspaneel.

### Opmerkingen:

De standby-modus reduceert de door het toestel verbruikte stroom en is nuttig voor situaties waar het toestel voor korte tijd niet wordt gebruikt en/of dat er wordt vereist dat het later wordt ingeschakeld. Voor langere perioden van niet-gebruik wordt aanbevolen de netstroom uit te schakelen (door middel van de netstroomschakelaar achteraan of door de stekker uit te trekken).



## Disc-navigatiebedieningen

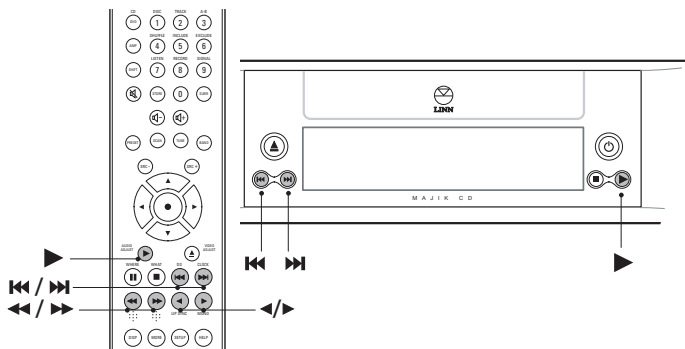

### Track overslaan

#### Om de vorige track op de disc over te slaan:

- Druk op **⏮** op de afstandsbediening of het bedieningspaneel.

#### Om de volgende track op de disc over te slaan:

- Druk op **⏭** op de afstandsbediening of het bedieningspaneel.

#### Opmerking:

'Track overslaan' zal enkel werken wanneer er een disc speelt.

### Zoeken

'Zoeken' biedt u de mogelijkheid om tegen 2x de normale snelheid door een disc te zoeken.

#### Opmerking:

Tijdens 'zoeken' zullen er regelmatig flarden klank worden gespeeld (op gereduceerd volume) om u de kans te bieden bij benadering de afspeelpositie van de track/disc te horen. De tijdsweergave zal ook verschijnen om nog een nuttige indicator van de terugspeelpositie van de disc te bieden.

#### Om achteruit te zoeken:

- Druk op **⏪** op de afstandsbediening en houd deze toets ingedrukt.

Het loslaten van de toets zal het normale afspelen doen hervatten.

#### Voorwaarts zoeken:

- Druk op **⏩** op de afstandsbediening en houd deze toets ingedrukt.

Het loslaten van de toets zal het normale afspelen doen hervatten.

#### Opmerking:

'Zoeken' zal enkel werken wanneer er een disc speelt.

## Snel scannen

'Snel scannen' biedt u de mogelijkheid om door een disc heen te scannen tegen 2x, 4x, 8x of 16x de normale snelheid zonder toetsen ingedrukt te hoeven houden.

Opmerking:

Tijdens 'snel scannen' zullen er regelmatig flarden klank worden gespeeld (op gereduceerd volume) om u de kans te bieden bij benadering de afspelpositie van de track/disc te horen. De tijdsweergave zal ook verschijnen om nog een nuttige indicator van de terugspelpositie van de disc te bieden.

### Om snel achterwaarts te scannen:

- Druk op ◀ op de afstandsbediening.

Dit zal het toestel op 2x de normale snelheid achterwaarts doen scannen.

Verder drukken op ◀ zal de scansnelheid verhogen tot 4x, 8x en 16x de normale snelheid.

Nogmaals drukken zal het normale afspelen doen hervatten.

### Om snel voorwaarts te scannen:

- Druk op ▶ op de afstandsbediening.

Dit zal het toestel op 2x de normale snelheid voorwaarts doen scannen.

Verder drukken op ▶ zal de scansnelheid verhogen tot 4x, 8x en 16x de normale snelheid.

Nogmaals drukken zal het normale afspelen doen hervatten.

## Ga als volgt te werk om het normale afspelen te hervatten:

Ofwel

- Druk herhaaldelijk op ◀ of ▶ totdat het normale afspelen herbegint.

Of

- Druk op ▶ terwijl de snelle scanning bezig is.

Opmerking:

'Snel scannen' zal enkel werken wanneer er een disc speelt.

## Directe toegang tot een track

U kunt de cijfertoetsen op de afstandsbediening gebruiken om directe toegang te hebben tot de track die u wenst af te spelen.

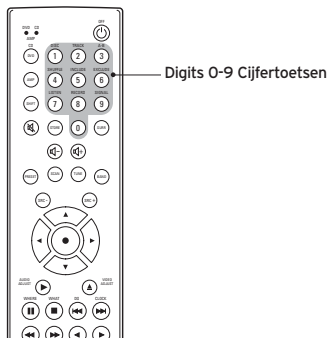

## Om een cijfer met een dubbele digit in te voeren:

- Druk op de eerste nummertoeets op de afstandsbediening en druk vervolgens binnen de 2 seconden op de tweede cijfertoets.

Bijv. Als u nummer '15' wenst in te voeren, drukt u op '1', snel gevolgd door '5'.

### Opmerkingen:

'Directe toegang tot de track' kan worden gebruikt om het even of een disc speelt, is gestopt of uitgeworpen (met een disc in de lade).

Als u een track-nummer invoert dat niet bestaat op de disc, zal de opdracht worden genegeerd.

## Om een cijfer met één digit in te voeren:

- Druk op de juiste cijferknop op de afstandsbediening.

Bijv. Wanneer u toegang wenst tot track 5, drukt u eenmaal op de toets '5'.

U zult 2 seconden nadat de toets werd losgelaten toegang hebben tot de geselecteerde track. Het toestel wacht immers om te zien of er een cijfer met twee digits zal worden ingevoerd.

### Opmerking:

Als u toegang wenst tot een tracknummer met één enkele digit zonder 2 seconden te wachten, moet u drukken op **'enter'** nadat u de cijfertoets hebt ingedrukt.

## Extra bedieningen

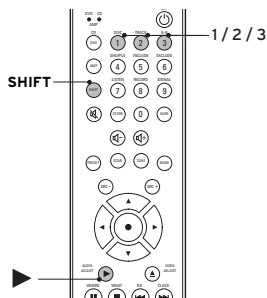

### Herhalen

De functie 'herhalen' biedt u de mogelijkheid het geheel of een deel van een disc te herhalen.

#### Disc herhalen

##### Om de volledige disc te herhalen:

- Start het afspelen van de disc.
- Druk op **DISC** op de afstandsbediening. (**SHIFT + 1**).

'ALL' zal verschijnen op het display van het toestel om aan te geven dat de functie 'Disc herhalen' in werking is. De disc zal herhaaldelijk spelen totdat de werking wordt geannuleerd.

##### Om de functie 'Disc herhalen' te annuleren:

- Druk opnieuw op **DISC** op de afstandsbediening. (**SHIFT + 1**).
- Of
- Werp de disc uit.

### Herhaal de track

##### Om één enkele track te herhalen:

- Start het afspelen van de disc.
- Selecteer de track die u wenst te herhalen door hier naartoe te skippen of door de cijfertoetsen te gebruiken (zie Directe toegang tot de track hier boven).
- Druk op **TRACK** op de afstandsbediening. (**SHIFT + 2**).

'ONE' zal verschijnen op het display van het toestel om aan te geven dat de functie 'Track herhalen' in werking is. De track zal herhaaldelijk spelen totdat de werking wordt geannuleerd.

##### Opmerking:

De functie 'Track herhalen' blijft in werking, zelfs wanneer er een verschillende track op de disc wordt geselecteerd - m.a.w. de nieuwe track zal zich herhalen in plaats van de originele track.

##### Om de functie 'Track herhalen' te annuleren:

- Druk opnieuw op **TRACK** op de afstandsbediening. (**SHIFT + 2**).
- Of
- Werp de disc uit.

## A-B herhalen

Ga als volgt te werk om een bepaalde sectie van de disc te herhalen:

- Start het afspelen van de disc.
- Ga naar het deel van de disc waarvan u wenst dat het, het startpunt is van de herhaalde sectie (punt 'A').
- Druk op **A-B** op de afstandsbediening. (**SHIFT +3**).

'A-' zal verschijnen op het display van het toestel. Het toestel wacht tot punt B wordt ingevoerd.

- Speel de disc verder totdat u het punt bereikt dat u als einde wenst van de herhaalde sectie (punt B).
- Druk op **'A-B'** op de afstandsbediening. (**SHIFT +3**).

'A-B' zal verschijnen op het display van het toestel en het zal beginnen te spelen vanaf punt 'A'. Wanneer punt 'B' is bereikt, zal het toestel terugkeren naar punt 'A' en voortdurend de sectie herhalen totdat 'A-B herhalen' wordt geannuleerd.

**Om de functie 'A-B herhalen' te annuleren:**

- Druk op **'A-B'** op de afstandsbediening. (**SHIFT +3**).

Of

- Werp de disc uit.

## Shuffle

De shuffle-functie speelt de tracks van een disc af in willekeurige volgorde.

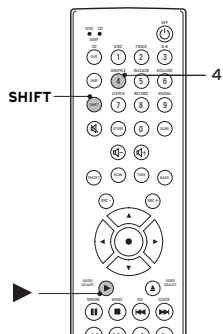

## Om de shuffle-functie te annuleren:

- Stop de disc.
  - Druk opnieuw op **SHUFFLE** op de afstandsbediening (**SHIFT +4**)
- Of
- Werp de disc uit.

Opmerking:  
SKIP BACK is niet operationeel in de shuffle-gebruiksoptie.

## Om toegang te hebben tot de shuffle-functie:

- Laad de disc, maar speel die niet af (of stop de disc wanneer die speelt).
- Druk op **SHUFFLE** op de afstandsbediening (**SHIFT +4**).

'SHF' zal verschijnen op het display om aan te geven dat de 'Shuffle'-functie in werking is.

- Druk op ► op de afstandsbediening of het bedieningspaneel.

De tracks op de disc zullen afspelen in een willekeurige volgorde.



## Disc-programmering (Functies 'Omvatten' en 'Uitsluiten')

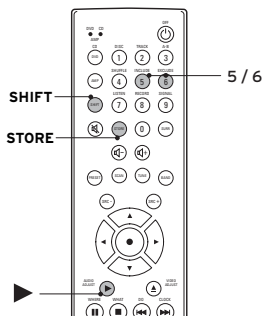

De programmeerfunctie biedt u de mogelijkheid om de manier aan te passen waarop een disc wordt afgespeeld - selecteer ofwel tracks van een disc en speel ze af in de volgorde die u verkiest (Omvatten) of speel de disc af zoals gewoonlijk, maar met bepaalde tracks verwijderd (Uitsluiten).

Opmerking:

De disc-programmeringfuncties werken enkel maar met CD's.

### De 'Omvatten'-functie

Om toegang te hebben tot de 'omvatten'-functie:

- Laad de disc, maar speel die niet af (of stop de disc wanneer die speelt).
- Druk op **INCLUDE** op de afstandsbediening (**SHIFT +5**).
- Voer door middel van de cijfertoetsen op de afstandsbediening (zie Directe track toegang hierboven) het nummer van de eerste track in die u wenst te omvatten in uw speellijst.

- Druk op **STORE** op de afstandsbediening om uw selectie te bevestigen.

De geselecteerde track zal aan de speellijst worden toegevoegd.

- Herhaal het bovenstaande proces om desgewenst meer tracks toe te voegen terwijl u op **STORE** drukt na elke selectie.
- Wanneer u tevreden bent met uw speellijst, drukt u op ► op de afstandsbediening of op het bedieningspaneel om de geprogrammeerde selectie te spelen.

'INC' zal verschijnen op het display om aan te geven dat er een programma 'omvatten' in werking is.

Opmerkingen:

Het is mogelijk om een track of een 'omvatten'-programma meer dan één keer te programmeren.

### Om de 'omvatten'-functie te annuleren:

- Druk opnieuw op **INCLUDE** op de afstandsbediening (**SHIFT +5**).

Of

- Werp de disc uit.

### De functie 'Uitsluiten'

Om toegang te hebben tot de 'uitsluiten'-functie:

- Laad de disc, maar speel die niet af (of stop de disc wanneer die speelt).
- Druk op **EXCLUDE** op de afstandsbediening (**SHIFT +6**).
- Voer het nummer in van de eerste track die u wenst uit te sluiten van uw speellijst, door gebruik te maken van de cijfertoetsen op de afstandsbediening (zie Directe track-toegang hierboven).

- Druk op **STORE** op de afstandsbediening om uw selectie te bevestigen.

De geselecteerde track zal aan de speellijst van uitgesloten tracks worden toegevoegd.

- Herhaal het bovenstaande proces om desgewenst meer tracks uit te sluiten terwijl u op **STORE** drukt na elke selectie.
- Wanneer u tevreden bent met uw speellijst, drukt u op ► op de afstandsbediening of op het bedieningspaneel waarbij de geprogrammeerde selectie wordt uitgesloten.

'EXC' zal verschijnen op het display om aan te geven dat er een programma 'uitsluiten' in werking is.

#### Om de 'uitsluiten'-functie te annuleren:

- Druk opnieuw op **EXCLUDE** op de afstandsbediening (**SHIFT +6**).

Of

- Werp de disc uit.

## Display

De DISP (display) -toets op de afstandsbediening biedt u de mogelijkheid om te scrollen door een aantal display-opties.

Opmerkingen:

De DISP-toets is alleen operationeel terwijl er een disc speelt.

Al de tijd worden er displays getoond in het volgende formaat:

MM:SS

(m.a.w. minuten: seconden).

#### Om toegang te hebben tot de display-opties:

- Druk herhaaldelijk op DISP op de afstandsbediening om te scrollen door de volgende display-opties heen:

**DISC TYPE** - toont welk van de compatibele soorten van discs er momenteel aan het spelen is (bijv. CD, MP3, enz.). Zie pagina 1 voor een lijst van compatibele soorten van discs.

**TRACK / TOTAL (TOTAAL)** - toont het nummer van de track dat momenteel speelt en het totaal aantal tracks op de disc.

**TRACK ELAPSED (TRACK VERLOPEN)** - toont hoeveel tijd er is verlopen op de track die momenteel speelt.

**TRACK REMAINING (TRACK OVERBLIJVEND)** - toont hoeveel tijd er overblijft op de track die momenteel speelt.

**DISC ELAPSED (DISC VERLOPEN)** - toont hoeveel tijd er is verlopen op de disc.

**DIS REMAINING (DISC OVERBLIJVEND)** - toont hoeveel tijd er overblijft op de disc.

Opmerking:

Voor MP3-discs zijn de opties Disc-soort, Track Verlopen, en Folder- / Bestandsnaam.

## Afspelen van MP3-discs

### Om MP3-tracks af te spelen:

- Laad de disc zoals gewoonlijk.

Er zal een menu verschijnen op het display, die de folders en tracks toont zoals ze op de disc werden opgeslagen.

- Als u toegang wenst tot een track of tot tracks in een folder, gebruik dan de  $\Delta$  /  $\nabla$  om te navigeren naar de folder die de track(s) bevat die u wenst te spelen.
- Druk op 'enter' om te selecteren.

De inhoud van de folder zal dan in een lijst worden opgegeven.

- Navigeer naar de track die u wenst te spelen (door opnieuw de toetsen  $\Delta$  en  $\nabla$  te gebruiken).
- Druk op 'enter' of  $\blacktriangleright$  om de geselecteerde track te spelen.

Het toestel zal de geselecteerde track en al de volgende tracks in dezelfde folder of lijst spelen.

## Instelling (gebruikersopties)

De gebruikersopties kunnen worden gebruikt om de MAJIK CD-speler te configureren om in een bepaald type van installatie te werken, om bepaalde aspecten van de werking ervan aan te passen aan uw wensen of om belangrijke functionele gegevens te bekijken.

### Om binnen te gaan en te navigeren in de setup-menu's

(Met behulp van de afstandsbediening)

- Druk op **SETUP**.
- Navigeer naar boven of beneden door de opties in een menu heen, door gebruik te maken van  $\Delta$  /  $\nabla$ .
- Druk op  $\blacktriangleright$  of 'enter' om een optie te selecteren.
- Druk op  $\blacktriangleleft$  om terug te gaan naar de vorige optie of het vorige menu.
- Druk op SETUP om setup te verlaten.

De optie die momenteel actief is (ofwel standaard of door u geselecteerd) zal aangeduid zijn door een merktekentje er naast.

(Met behulp van het front paneel)

- Druk  $\blacktriangle$  en houdt vast.
- Navigeer naar boven of beneden door de opties in een menu heen, door gebruik te maken van  $\blacksquare$  /  $\blacktriangleright$ .
- Druk op  $\blacktriangleright\blacktriangleright$  of  $\text{⏻}$  om een optie te selecteren.
- Druk op  $\blacktriangleleft\blacktriangleleft$  om terug te gaan naar de vorige optie of het vorige menu.
- Druk op  $\blacktriangle$  om setup te verlaten.

'Setup' bestaat uit vier hoofdmenu's:

**Setup language (Setup-taal)**

**Display configuration (Display-configuratie)**

**Audio configuration (Audio-configuratie)**

**Unit configuration (Configuratie van het toestel)**

## Setup language (Setup-taal)

Optie	Instellingen	Beschrijving	Standaard-instelling
Setup language (Setup-taal)	English (Engels) Français (Frans) Deutsch (Duits) Italiano (Italiaans) Español (Spaans)	Wijzigt de taal die wordt gebruikt in de setup-menu's.	English (Engels)

## Display configuration (Display-configuratie)

Optie	Instellingen	Beschrijving	Standaard-instelling
Display brightness (Helderheid van het display)	Auto Percentage (2 - 100%)	<p>Als het display is ingesteld op 'Auto', zal de helderheid van het display veranderen volgens de aanwezige lichtomstandigheden (meer duistere omgeving =&gt; meer duistere display / helderder omgeving =&gt; helderder display).</p> <p>Met een instelling op 'Percentage' selecteert u tussen 2% en 100%. De helderheid van het display (als het niet in standby is) zal ingesteld blijven op de gespecificeerde helderheid-instelling.</p> <p>Als u een percentage hebt geselecteerd en u wenst later opnieuw AUTO te selecteren, scroll dan naar beneden door de percentage-instellingen tot 0% en de optie AUTO zal verschijnen waar 0% moet zijn.</p>	100%
Sleep display delay (Slaap-display Vertraging)	Off (uit) Vertraging in veelvouden van 10 sec (tot 5 minuten)	<p>Met een instelling op 'Off' zal het display van het toestel niet slapen (terwijl het toestel uit is of in standby)</p> <p>Indien ingesteld op "Vertraging.."; selecteert u een tijdsinstelling. Dit bepaalt hoe lang na het ontvangen van het laatste commando, het display gaat slapen.</p>	Off (uit)

## Audio configuration (Audio-configuratie)

Optie	Instellingen	Beschrijving	Standaardinstelling
SPDIF Output (SPDIF Uit)	Off (uit) Raw LtRt PCM	Als u uw MAJIK CD-speler als een zelfstandig apparaat gebruikt, bv zonder externe digitale-naar-analoge converter, dient u deze optie op 'Off' (uit) in te stellen (er zal in dat geval geen signal worden doorgegeven via de DIGITAL OUT-uitgang). Kies 'Raw' als u wel een externe AV-ontvanger gebruikt (gegevens uit de DIGITAL OUT-uitgang zijn identiek aan de brongegevens). Kies 'LtRt PCM' als u opnames op een extern digitaal apparaat (bv. DAT-recorder) wilt maken.	LtRt PCM

## Unit configuration (Configuratie van het toestel)

Optie	Instellingen	Beschrijving	Standaardinstelling
Handset commands accepted (Commando's afstandsbediening aanvaard)	Yes (Ja) No (Nee)	Wanneer ingesteld op 'Yes' (Ja), zal het toestel reageren op de commando's van de afstandsbediening. Wanneer ingesteld op 'No' (Nee), zal het toestel niet reageren op de commando's van de afstandsbediening. Let op - Als deze optie is ingesteld op 'No', zal setup niet toegankelijk zijn via de afstandsbediening. Het is dan nodig om via de frontpaneel toetsen toegang te krijgen tot setup - zie <i>'Om binnen te gaan en te navigeren in de setup-menu's'</i> ; boven.	Yes (Ja)
Accept DVD commands (Aanvaard DVD-commando's)	Yes (Ja) No (Nee)	Ingesteld op 'Yes' (Ja) zullen DVD-commando's zoals Spelen, Pauze, Stop, Overslaan, enz, die relevant zijn voor de MAJIK CD-speler, worden aanvaard van de afstandsbediening zowel in DVD- als in CD-modus. Met een instelling op 'No' (Nee) zullen deze commando's enkel worden aanvaard als de afstandsbediening in de CD-modus is. Opmerking - zie Werking - Afstandsbediening voor verdere details van gebruiksopties van de afstandsbediening.	Yes (Ja)
Remote In to Remote Out (Remote in naar remote uit)	Yes (Ja) No (Nee)	Met instelling op 'Yes' (Ja), zullen afstandscommando's die ontvangen zijn op de REMOTE IN aansluiting worden doorgegeven naar de REMOTE OUT aansluiting, wat toelaat dat ze worden gerelayeerd naar andere producten verderop. Met instelling op 'No' (Nee), zullen afstandscommando's door de MAJIK CD-speler worden aanvaard, maar niet gerelayeerd naar andere producten verderop.	Yes (Ja)
IR to Remote Out (IR naar remote uit)	Yes (Ja) No (Nee)	Met instelling op 'Yes' (Ja), zullen afstandscommando's die ontvangen zijn op de IR-sensor op het bedieningspaneel worden doorgegeven naar de REMOTE OUT aansluiting, wat toelaat dat afstandscommando's worden gerelayeerd naar andere producten verderop. Met instelling op 'No' (Nee), zullen afstandscommando's door de MAJIK CD-speler worden aanvaard, maar niet gerelayeerd naar andere producten verderop.	No (Nee)

## Unit configuration (Configuratie van het toestel)

Optie	Instellingen	Beschrijving	Standaardinstelling
Baudrate	4800 9600 14400 19200 28800 38400 57600 115200 230400	Bepaald de graad van gegevenstransfer - voor gebruik met RS232	9600
RS232 Start Message (RS232 startbericht)	Yes (Ja) No (Nee)	Met instelling op 'Yes' (Ja), zal het toestel via de RS232-OUT-aansluiting een bericht zenden als het uit standby komt om andere RS232-toestellen te laten weten dat het actief is. Met instelling op 'No' (Nee) zal het bovenstaande bericht niet worden gestuurd.	Yes (Ja)
RS232 Events	Yes (Ja) No (Nee)	Met instelling op 'Yes (Ja) zal het bericht telkens worden verstuurd via de RS232 OUT aansluiting wanneer er een verandering is in de status van het toestel (bijv. wanneer de track is gewijzigd). Dit laat toe dat een RS232 bedieningstoestel kan synchroniseren met de MAJIK CD-speler. Met instelling op 'No' (Nee) zullen de bovenstaande berichten niet worden gestuurd.	Yes (Ja)
Defaults (Standaardinstellingen)	Reset Display Defaults (Reset Standaardinstellingen Eigenschappen) Reset Unit Defaults (Reset Standaardinstellingen Toestel) Reset Factory Defaults (Reset Fabrieksstandaardinstellingen)	Reset Display Defaults - reset van alle opties in het menu 'Eigenschap-configuratie' in hun fabrieksstandaardinstellingen. Reset Unit Defaults - reset van alle opties in het menu 'Toestel-configuratie' in hun fabrieksstandaardinstellingen. Reset Factory Defaults - reset van alle opties in alle menu's in hun fabrieksstandaardinstellingen.	n.v.t.

## Unit configuration (Configuratie van het toestel)

Optie	Instellingen	Beschrijving	Standaardinstelling
Unit Information (Informatie over het toestel)	H8 S/W -Versie ESS S/W-Versie Base Code S/W-Versie FPGA S/W-Versie MECH S/W-Versie Engine/Audio Board ID Front panel Board ID Mains on Time Operational time	<p>Maakt mogelijk dat de volgende details omtrent de functionele specificaties van het toestel worden bekeken. Deze categorie is voornamelijk bedoeld voor het Linn-personeel en voor door Linn aangestelde onderhoudsmensen. Het selecteren van elke titel zal de betreffende gegevens weergeven.</p> <p>N.B. - er is geen aanpassing mogelijk in de categorie 'Informatie van het toestel'.</p> <ul style="list-style-type: none"> <li>• H8 S/W-Versie - toont de revisie van de H8-software.</li> <li>• ESS S/W-Versie - toont de revisie van de ESS-software.</li> <li>• Base Code S/W-Versie - toont de revisie van de Base Code-software.</li> <li>• FPGA S/W-Versie - toont de revisie van de FPGA-software.</li> <li>• MECH S/W-Versie - toont de revisie van de software van het lasermechanisme.</li> <li>• Engine/Audio Board ID - toont de ID en het revisienummer van het CD engine/audio board.</li> <li>• Front panel board - toont de ID en het revisienummer van het bedieningsbord.</li> <li>• Mains on time - toont de totale tijdsduur dat het toestel onder stroom heeft gestaan .</li> <li>• Operational time - toont de totale tijdsduur dat het toestel uit standby heeft gestaan .</li> </ul>	n.v.t.

## Technische specificaties

Ondersteunde soorten van discs	CD / CD-R / CD-RW / DTS AUDIO / MP3 / HDCD
Analoge uitgangstypes	RCA Phono
Analoge uitgangsimpedantie	300Ω +/-5% Unbalanced
Digitale uitgangstypes COAXIAAL (Signaal) OPTISCH	RCA-phono TOSLINK
Digitale uitgangsimpedantie	75 Ω +/-5%
Kanaalbalans	<0.05 dB, 20 Hz - 20 kHz
Kanaalscheiding	>+90 dB, 20 Hz - 20 kHz
Versterkingsbereik	97 dB, 22 kHz BW
Frequentiebereik	20 Hz - 20 kHz, +0/-0.3 dB
Digital sampling frequency	44.1 kHz
Signaal-/ruisverhouding	100 dB, 22 kHz BW
Harmonic vervorming (THD + N)	<0.004%, 20 Hz - 20 kHz
Uitgangsspanning	2.0 V +/-0.1 V RMS
Minimum aanbevolen	5 kΩ
Energieverbruik Standby: Nominaal	4 W 17 W
Ingangsvoltage netspanning (zelfbepalend)	90 - 135 Vac, 180 - 265 Vac @50/60 Hz +/-10%
Netzekering	T800mA-L
Afmetingen	381 mm (w) x 80 mm (h) x 355 mm (d) 15 1/16" (w) x 3 1/8" (h) x 14" (d)
Afmetingen van verpakking	520 mm (w) x 220 mm (h) x 490 mm (d) 20 1/4" (w) x 8 3/4" (h) x 19 1/4" (d)
Gewicht	4.90 kg 10.78 lb
Gewicht voor verzending	7.4 kg 16.28 lb
Bediening	<ul style="list-style-type: none"> <li>• 6 bedieningstoetsen op het bedieningspaneel</li> <li>• Bedienbaar op afstand (afstandsbediening meegeleverd)</li> <li>• Display VFD bedieningspaneel voor bediening en setup</li> <li>• RS232 IN / OUT voor bediening via met RS232 compatibele toestellen</li> <li>• REMOTE IN / OUT voor bediening via Linn KNEKT of relay van commando's naar/van andere Linn-toestellen</li> </ul>



## Garantie en service

De garantie van dit product wordt bepaald door de bepalingen die gelden in het land van aankoop en worden niet ingeperkt door enige rechten die u als consument heeft. Afgezien van deze rechten zal Linn alles doen wat redelijkerwijs mogelijk is om onderdelen die als gevolg van mechanisch falen defect zijn gegaan, te vervangen. Vraag uw Linn-wederverkoper naar het garantieprogramma van uw land.

In bepaalde delen van Europa, de Verenigde Staten van Amerika en voor sommige andere markten is mogelijk een uitvoerigere garantie beschikbaar voor consumenten die hun aankoop bij Linn registreren. Bij het product wordt een garantieregistratiekaart bijgesloten, die door uw verkoper gestempeld dient te worden en zo spoedig mogelijk naar Linn dient te worden geretourneerd.

U kunt uw garantie ook online registreren op [www.linn.co.uk](http://www.linn.co.uk).

### Waarschuwing

Bij onderhoud en ontmanteling van het product door onbevoegden vervalt de garantie die de fabrikant verstrekt. Er bevinden zich geen onderdelen in het product die door de gebruiker onderhouden dienen te worden. Richt al uw vragen met betrekking tot onderhoud uitsluitend tot geautoriseerde verkopers.

### Technische hulp en informatie

Voor technische hulp, vragen over het product en informatie, kunt u het beste contact opnemen met uw plaatselijke wederverkoper of een van de onderstaande vestigingen van Linn.

Bezoek voor meer informatie over uw plaatselijke wederverkoper of distributeur de website van Linn op [www.linn.co.uk](http://www.linn.co.uk)

### Belangrijk

- Bewaar de aankoopbon als bewijs voor de datum waarop u het product hebt aangeschaft.
- Zorg voor een vervoersgarantie in het geval u het product ter reparatie inlevert of vervoert.

### Linn Products Limited

Glasgow Road  
Waterfoot  
Eaglesham  
Glasgow G76 0EQ  
Schotland, VK

Telefoon: (0)141 307 7777  
Fax: (0)141 644 4262  
Helplijn: 0500 888909  
E-mail: [helpline@linn.co.uk](mailto:helpline@linn.co.uk)  
Website: [www.linn.co.uk](http://www.linn.co.uk)

### Linn Incorporated

8787 Perimeter Park Boulevard  
Jacksonville  
FL 32216

Verenigde Staten  
Telefoon: (904) 645 5242  
Fax: (904) 645 7275  
Helplijn: 888-671-LINN  
E-mail: [helpline@linninc.com](mailto:helpline@linninc.com)  
Website: [www.linninc.com](http://www.linninc.com)

### Linn Deutschland GmbH

Hühnerposten 1d  
D-20097 Hamburg  
Duitsland

Telefoon: (0) 40-890 660-0  
Fax: (0) 40-890 660-29  
E-mail: [info@linngmbh.de](mailto:info@linngmbh.de)  
Website: [www.linn.co.uk](http://www.linn.co.uk)

