



Español



UNIDISK 2.1 PLAYER
Manual del Usuario

Información Importante de Seguridad

Explicación de los símbolos utilizados en este manual y en el producto:



Este símbolo está previsto para alertar al usuario de la presencia de voltajes peligrosos no aislados dentro de la caja de una magnitud suficiente para causar una descarga eléctrica.



Este símbolo está previsto para alertar al usuario de la presencia de información importante de mantenimiento y servicio en los manuales de instrucciones y servicio.

PRECAUCIÓN

PARA REDUCIR EL RIESGO DE DESCARGA ELECTRICA NO RETIRE LA TAPA. NO HAY PIEZAS UTILIZABLES POR EL USUARIO EN EL INTERIOR. REMÍTASE A PERSONAL DE SERVICIO CUALIFICADO. PARA UNA PROTECCIÓN CONTINUADA CONTRA EL RIESGO DE INCENDIO, SUSTITUYA SÓLO CON EL TIPO DE FUSIBLE CORRECTO. DESCONECTE EL CABLE DE ALIMENTACIÓN ANTES DE CAMBIAR EL FUSIBLE.

ADVERTENCIA

PELIGRO DE DESCARGA. NO ABRIR. PARA REDUCIR EL RIESGO DE INCENDIO O DE DESCARGA ELÉCTRICA NO EXPONGA ESTE APARATO A LA LLUVIA O A LA HUMEDAD. ESTE APARATO DEBE SER PUESTO A TIERRA.

ENCHUFES DE RED

Este aparato se suministra con un cable de red no reparable para el país previsto. Pueden obtenerse cables de red de repuesto en su detallista Linn. Si debe cambiar el enchufe deshágase del mismo adecuadamente. Un enchufe con conductores gastados puede ser peligroso si se conecta en una toma activa. El cable Marrón debe estar conectado a la pata correspondiente a la Fase. El cable Azul debe estar conectado a la pata correspondiente a Neutro. El cable Verde/Amarillo debe estar conectado a la pata correspondiente a Tierra. Póngase en contacto con su comerciante o con un electricista autorizado si tiene cualquier duda.

Instrucciones Generales de Seguridad

1. Lea las instrucciones. Lea las instrucciones de seguridad y funcionamiento antes de hacer funcionar el aparato.
2. Conserve las instrucciones. Conserve las instrucciones de seguridad y funcionamiento para futuras referencias.
3. Haga caso de las advertencias. Observe todas las advertencias en el aparato y las instrucciones de funcionamiento.
4. Siga las instrucciones. Siga todas las instrucciones de funcionamiento y utilización.
5. Agua y humedad. No utilice el aparato cerca del agua, por ejemplo cerca de una bañera, de un lavabo, de un fregadero, de un lavadero, en un sótano húmedo, o cerca de una piscina y similares.
6. Carretones y plataformas. Utilice sólo carretones o plataformas recomendados por el fabricante.
- 6a. Una combinación de aparato y carretón debe utilizarse con cuidado. Paradas rápidas, la fuerza excesiva, y las superficies desiguales pueden hacer que la combinación de aparato y carretón vuelque.
7. Montaje en pared o techo. Monte en una pared o en un techo sólo según la recomendación del fabricante.
8. Ventilación. Coloque el aparato de forma que su ubicación o colocación no interfiera con su adecuada ventilación. Por ejemplo, el aparato no debe estar situado en una cama, un sofá, una alfombra o una superficie similar que pueda boquear los orificios de ventilación, o colocado en una instalación integrada tal y como una estantería o armario que pueda impedir el flujo de aire a través de los orificios de ventilación.
9. Calor. Coloque el aparato lejos de fuentes de calor tales como radiadores, calentadores, estufas u otros aparatos (incluidos amplificadores) que produzcan calor.
10. Fuentes de alimentación. Conecte el aparato sólo a una fuente de alimentación del tipo descrito en las instrucciones de funcionamiento o marcada en el aparato.
11. Puesta a tierra o polarización. No anule el propósito de seguridad del enchufe de tipo polarizado o con puesta a tierra. Unenchufe polarizado tiene dos puntas, una más ancha que la otra. Un enchufe del tipo con puesta a tierra tiene dos puntas y una tercera protuberancia de puesta a tierra. La punta ancha o la tercera protuberancia se proporcionan para seguridad. Cuando el enchufe proporcionado no encaja en su toma, consulte con un electricista para la sustitución de la toma obsoleta.
12. Protección del cable de alimentación. Coloque los cables de alimentación de forma que no sea probable que sean pisados o pinchados por elementos colocados sobre o contra ellos, prestando una atención particular a los cables en los enchufes, las tomas de alimentación, y el punto del cual salen del aparato.
13. Limpieza. El producto debe limpiarse sólo como lo recomienda el fabricante.
14. Líneas de alimentación. Una antena externa debe situarse lejos de las líneas de alimentación
15. Puesta a tierra de la antena exterior. Si una antena externa está conectada al sintonizador/receptor, asegúrese de que el sistema de la antena está puesto a tierra para proporcionar cierta protección contra las subidas de tensión y la estática interior. Para los EE.UU. ver el artículo 810 del Código Eléctrico Nacional ANSI/NFPA 70 referente a los requisitos de instalación.
16. Tormentas eléctricas. Desenchufe este aparato durante las tormentas eléctricas o cuando no se utilice durante largos periodos de tiempo.
17. Entrada de objetos y líquidos. No deje caer objetos o líquidos en el producto. No exponga el producto a goteos o salpicaduras. No coloque un recipiente conteniendo líquido sobre la parte superior del producto.
18. Daños que requieren servicio. El producto necesitará atención técnica por parte de personal cualificado si:
 - a) El cable o el enchufe de alimentación han sido dañados.
 - b) Han caído objetos o líquidos dentro del producto.
 - c) El producto ha sido expuesto a la lluvia.
 - d) El producto no parece funcionar normalmente o muestra un marcado cambio en su funcionamiento.
 - e) El producto ha caído o la caja está dañada.
19. Servicio. No intente reparar el producto más allá de lo descrito en las instrucciones de funcionamiento. Para cualquier tipo de servicio técnico debe remitirse sólo a personal de servicio cualificado.

Declaración de Conformidad de la CE

Linn Products Ltd declara que este producto es conforme a la Directiva de Bajo Voltaje 73/23/CEE y Compatibilidad Electromagnética 89/336/CEE tal y como está modificada por la 92/31/CEE y la 93/68/CEE. La conformidad del producto designado con las disposiciones de la Directiva número 73/23/CEE (LVD) está probada por el cumplimiento de las siguientes normas.

Número de Norma	Fecha de emisión	Tipo de prueba
EN60065	1998	Requisitos generales Marcado Radiación peligrosa Calentamiento bajo condiciones normales Peligros de descarga bajo condiciones de funcionamiento normales Requisitos de aislamiento Condiciones de fallo Resistencia mecánica Piezas conectadas al suministro de la red Componentes Dispositivos de terminales Cables flexibles externos Conexiones eléctricas y fijaciones mecánicas Protección contra descargas eléctricas Estabilidad y peligros mecánicos Resistencia al fuego

La conformidad del producto designado con las disposiciones de la Directiva número 89/336/CEE (EMC) está probada por el cumplimiento completo de las siguientes normas:

Número de Norma	Fecha de emisión	Tipo de prueba
EN55013	2001	Emisiones conducidas
EN55013	2001	Emisiones absorbidas
EN55020	2002	Inmunidad

Notificación FCC

NOTA:

Este equipo ha sido probado y ha resultado cumplir con los límites de un dispositivo digital de Clase B, según la Parte 15 de las Normas FCC. Estos límites están diseñados para proporcionar una protección razonable contra interferencias nocivas en una instalación residencial. Este equipo genera, utiliza y puede radiar energía de radio frecuencia y, si no se instala y utiliza de acuerdo con las instrucciones, puede causar interferencias nocivas en las comunicaciones de radio. Sin embargo, no hay garantía de que esta interferencia no se producirá en una instalación en particular. Si este equipo causa interferencias nocivas en la recepción de la radio o de la televisión, que pueden ser determinadas apagando y encendiendo el equipo, se aconseja al usuario que trate de corregir la interferencia mediante una o más de las siguientes medidas:

- Vuelva a orientar o a colocar la antena receptora.
- Aumente la separación entre el equipo y el receptor.
- Conecte el equipo a una toma de un circuito diferente del que está conectado el receptor.
- Consulte con el comerciante o con un técnico autorizado de radio/TV para obtener ayuda.



Copyright y Reconocimientos

Copyright © 2003 Linn Products Ltd. Primera edición julio de 2003.

Linn Products Limited, Floors Road, Waterfoot, Glasgow, G76 OEP, Escocia, Reino Unido.

Todos los derechos reservados. Ninguna parte de esta publicación puede ser reproducida, guardada en un sistema de recuperación, ni transmitida, en la forma que sea ni por ningún medio, electrónico, mecánico, como fotocopia, grabación o de otro modo, sin el permiso previo del editor.

Publicado en el Reino Unido.

Las marcas registradas utilizadas en esta publicación: **Linn** y el **logotipo Linn** son marcas registradas de Linn Products Limited. **UNIDISK, SILVER DISK ENGINE, KNEKT** es una marca registrada de Linn Products Limited.

"DTS" y "DTS 2+Digital Out" son marcas registradas de Digital Theater Systems, Inc.

Fabricado bajo licencia de Dolby Laboratories. "Dolby", "MLP Lossless" y el símbolo doble D son marcas registradas de Dolby Laboratories.

LOS CONSUMIDORES DEBEN CONSIDERAR QUE NO TODOS LOS EQUIPOS DE TELEVISIÓN DE ALTA DEFINICIÓN SON TOTALMENTE COMPATIBLES CON ESTE PRODUCTO Y PUEDEN PROVOCAR QUE SE VEAN OBJETOS EN LA IMAGEN. EN CASO DE PROBLEMAS DE IMAGEN EN EXPLORACIÓN PROGRESIVA DE 525 Ó 625, SE RECOMIENDA QUE EL USUARIO CONMUTE LA CONEXIÓN A LA SALIDA 'DEFINICIÓN ESTÁNDAR'. SI TIENE PREGUNTAS EN RELACIÓN CON LA COMPATIBILIDAD DEL EQUIPO DE TV CON ESTE MODELO, PÓNGASE EN CONTACTO CON SU DETALLISTA.

Este producto incorpora tecnología con protección de copyright que está protegida por reclamaciones de método de ciertas patentes U.S.A. y otros derechos de propiedad intelectual propiedad de Macrovision Corporation y otros propietarios de derechos. La utilización de esta tecnología con protección de copyright debe estar autorizada por Macrovision Corporation, y está prevista sólo para uso doméstico y otras utilidades de visión limitada salvo autorización de Macrovision Corporation. Está prohibida la ingeniería inversa o el desmontaje

La información de este manual se proporciona sólo como información, está sujeta a cambios sin previo aviso, y no debe considerarse como un compromiso por parte de Linn Products Limited. Linn Products Limited no asume ninguna responsabilidad u obligación por cualquier error o inexactitud que pueda aparecer en este manual.

Contenido

Introducción	1	Localización de títulos/capítulos/pistas en un disco	15
Tipos de discos	1	Selección directa de título/capítulo	15
Salidas de audio	1	Selección de capítulo/pista siguiente y anterior	15
Limpieza	1	Selección directa de capítulo/pista	15
Conexión	2	Selección directa de pista	15
Desembalaje	2	Repetición de capítulo/pista	16
Selección de voltaje	2	Localización de un punto en particular en un disco	16
Colocación	2	Búsqueda rápida hacia delante y hacia atrás	16
Panel trasero	3	Exploración rápida hacia delante y hacia atrás	16
Conexión del UNIDISK 2.1 a un Controlador de Sistema Linn	4	Búsqueda lenta hacia delante y hacia atrás	17
Panel Frontal y Mando a Distancia	5	Exploración lenta hacia delante y hacia atrás	17
Panel frontal	5	Selección directa de tiempo	17
Mando a distancia	6	Utilización de modos de programa para controlar la reproducción	18
Modos del mando a distancia	6	Repetición de disco	18
Nota para usuarios de Controladores de Sistema Linn 5103...	6	Repetición de sección	18
Salida de Vídeo	7	Programa mezclar	18
Menús de Configuración	7	Programa incluir	19
Sobre los menús de configuración	7	Utilización de menús de DVD-Vídeo y DVD-Audio	19
Configuración General	9	Opciones de reproducción adicionales para discos DVD-Vídeo	20
Configuración de Barrido Progresivo	10	Selección de idioma o de transmisión de audio	20
Configuración de Audio	11	Subtítulos	20
Preferencias	12	Selección de ángulo	20
Reproducción de Discos	13	Zoom y panorámica	20
Ante todo	13	Información adicional en CDs de Vídeo y Super VCDs	21
Símbolos del panel frontal	13	Formatos de archivo adicionales	21
Información del disco visualizada	13	Modo repetición de archivo	22
Funcionamiento básico	14	Modo mezclar	22
Reproducción de SACDs	14	Programa incluir	22
		Opciones del Usuario	23
		Cambio de los ajustes de las opciones del usuario	23
		Tabla de opciones del usuario	23
		Especificaciones Técnicas	24
		Garantía y Servicio	25

Introducción

El reproductor UNIDISK 2.1 representa un nuevo tipo de producto de fuente de Linn que engloba nuestro continuo deseo de simplificar el acceso al entretenimiento doméstico de alta calidad. Este producto único de "convergencia real" ha sido diseñado y proyectado para unificar todos los formatos de discos de calidad y ofrecer los mayores niveles de rendimiento. El producto presenta la tecnología adaptable de Linn' SILVER DISK ENGINE, que a diferencia de los sistemas de procesamiento de señal de la mayoría de los reproductores de formato múltiple, permite que se reproduzcan todos los formatos con su máximo potencial. En la práctica, esto significa que el producto reproduce tanto música como películas a un estándar excepcionalmente alto, integrándose en casi cualquier sistema y mejorándolo.

Tipos de disco

Los siguientes tipos de disco son compatibles con su UNIDISK 2.1:



Además, el UNIDISK 2.1 reproducirá discos de audio protegidos contra copia y discos de datos que contengan archivos MP3, MPEG2 y JPEG.

Nota importante: Formatos de Disco

Aunque se han realizado todos los esfuerzos posibles para asegurar la compatibilidad universal con todos los tipos de discos aprobados, es imposible garantizar el funcionamiento completo de todas las funciones del UNIDISK 2.1 de Linn con cada disco que esté a la venta hoy en día o en el futuro. Hemos probado muchos de los tipos de disco que están disponibles actualmente, pero muchos de los discos que están a la venta en este momento no son conformes a las especificaciones formales publicadas y aceptadas. Por este motivo, **no podemos aceptar ninguna responsabilidad en relación con un reproductor que no pueda reproducir algún disco en particular.**

Si tiene discos que no funcionan en el UNIDISK 2.1 de Linn, y que después funcionan en otras marcas de reproductores, esto no implica que el UNIDISK 2.1 de Linn esté averiado. Existen muchos sitios web que muestran datos de discos que tienen problemas conocidos de reproducción y sugerimos que se consulten estos datos publicados antes de emitir cualquier juicio respecto a la capacidad de reproducción del UNIDISK 2.1 de Linn. Agradeceremos el envío de cualquier disco sospechoso, ya que esto puede

ayudarnos a asegurar que el UNIDISK 2.1 de Linn continúe desarrollándose, pero no podemos aceptar discos de usuarios finales sobre la base de que hayamos dado cualquier garantía de que podemos aprender cómo reproducirlos.

Discos con formas novedosas

No deben reproducirse discos con una forma irregular (forma de corazón, tamaño de tarjeta de visita etc.) en el UNIDISK 2.1, ya que pueden dañar el reproductor.

Salidas de audio

Las salidas de audio para los tipos de discos compatibles son como siguen:

Tipo de disco	Digitales	Analógicas
SACD	Ninguna	As Mix* / Mezcla a estéreo**
DVD-Audio	Ninguna	As Mix* / Mezcla a estéreo**
DVD-Vídeo (Dolby Surround o DTS)	As Mix*	Mezcla a estéreo**
DVD-Vídeo (estéreo)	Estéreo	Estéreo
CD	Estéreo	Estéreo
CD DTS	As Mix*	Mezcla a estéreo**
Vídeo CD / SVCD	Estéreo	Estéreo

* Quiere decir tantos canales como están presentes en el material fuente.

** Quiere decir que el material de fuente multicanal puede mezclarse a 2 canales.

Limpieza

Desconectar el UNIDISK 2.1 del suministro de energía antes de la limpieza. Quite el polvo y las marcas de dedos con un trapo suave y seco. Evite la utilización de productos limpiadores caseros en la unidad.

Conexión

Este capítulo explica como instalar su UNIDISK 2.1 y como conectarlo a preamplificadores, dispositivos de visualización, etc.

Nota:

En este manual, 'dispositivo de visualización' se refiere a pantallas de plasma, proyectores de TVs, monitores y televisores.

Desembalaje

El UNIDISK 2.1 se suministra con los siguientes accesorios:

- mando a distancia luminiscente con folleto
- 2 baterías tamaño RO3 (AAA) para el mando a distancia
- conector a la red
- 1 par de cables de interconexión negros
- este manual

Recomendamos que conserve todos los embalajes por si necesita transportar el UNIDISK 2.1 en una fecha posterior.

Selección de voltaje

El UNIDISK 2.1 contiene un interruptor de voltaje de red interno y automático. Este interruptor funciona con todos los voltajes de red del mundo desde 100V hasta 240V. No es posible el ajuste manual en el producto para adaptar el voltaje de red de entrada.



Esta unidad debe ser puesta a tierra. Utilice el conector de red moldeado de puesta a tierra que se suministra. No utilice nunca un enchufe o un adaptador sin tierra.

Colocación

Puede colocar su UNIDISK 2.1 casi en cualquier sitio que crea conveniente, pero por favor considere los siguientes puntos:

- Deje por los menos 10 cm de espacio en los lados, por detrás y por encima del UNIDISK 2.1 para la circulación del aire.
- No debería de tener problemas para manejar el UNIDISK 2.1 con el mando a distancia sea cual sea su colocación en la sala, siempre que mantenga su UNIDISK 2.1 alejado de la luz solar directa y no cubra la ventana de control.

Importante:

No abra la bandeja del disco del UNIDISK 2.1 si la unidad está detrás de puertas de cristal ya que esto podría dañar el mecanismo de la bandeja.

Panel trasero

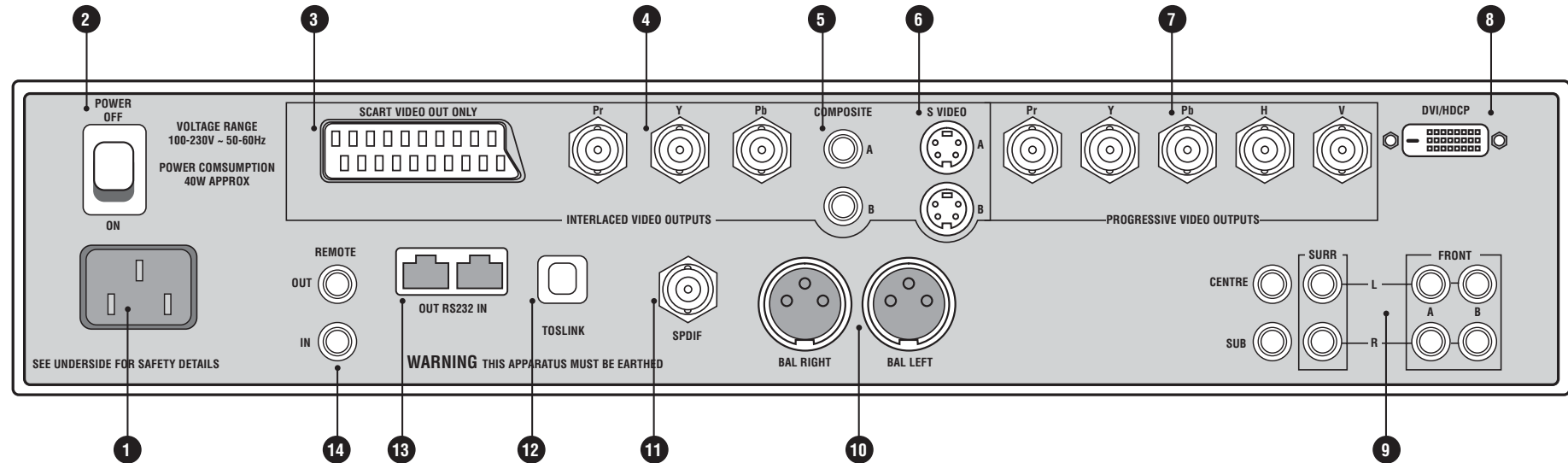

- 1** Entrada de red
- 2** Interruptor de red
- 3** **SCART VIDEO OUT** (Euroconector) Para la conexión al Euroconector en un dispositivo de visualización. Esta conexión sólo soporta vídeo Componente. S-vídeo y las señales de audio no se soportan nunca en el Euroconector.
- 4** **YPrPb** Para conexión a un dispositivo de visualización que acepte una señal YPrPb entrelazada.
- 5** **Composite** Para conexión a un dispositivo de visualización que acepte una señal compuesta.
- 6** **S-VIDEO** Para conexión a un dispositivo de visualización que acepte una señal S-vídeo.
- 7** **YPrPbHV*** Para conexión a un dispositivo de visualización que acepte una señal de vídeo progresiva.
- 8** **DVI/HDCP** Para conexión a un dispositivo de visualización con una entrada digital DVI/HDCP.
- 9** **Conectores de salida de línea** Salidas de línea para conexión a un preamplificador.
- 10** **BAL RIGHT / LEFT** Salidas XLR balanceadas.
- 11** **SPDIF** Para conexión a un dispositivo con capacidades de entrada digital coaxial.
- 12** **TOSLINK** Para conexión a un dispositivo con capacidades de entrada digital óptica.
- 13** **RS232 OUT / IN** Para operar la unidad a través de un PC o un dispositivo de pantalla táctil.
- 14** **REMOTE OUT / IN** Para instalar la unidad en un sistema KNEKT.

* Debido a las normas actuales las salidas sincronizadas H y V no son funcionales.

Nota:
Las señales de audio de SACDs y discos DVD-Audio salen analógicas únicamente. No hay salida para estos tipos de discos en los conectores digitales.



El UNIDISK 2.1 debe estar apagado y después desconectado del suministro de energía antes de conectar o desconectar cualquiera de las clavijas en el panel trasero. Si no se hace así pueden generarse sobrevoltajes momentáneos que pueden dañar el UNIDISK 2.1 u otros componentes de su sistema AV.

Conexión del UNIDISK 2.1 a un Controlador de Sistema Linn*

Las conexiones indicadas a continuación deben utilizarse para conectar el UNIDISK 2.1 a las conexiones correspondientes en un Controlador de Sistema Linn.

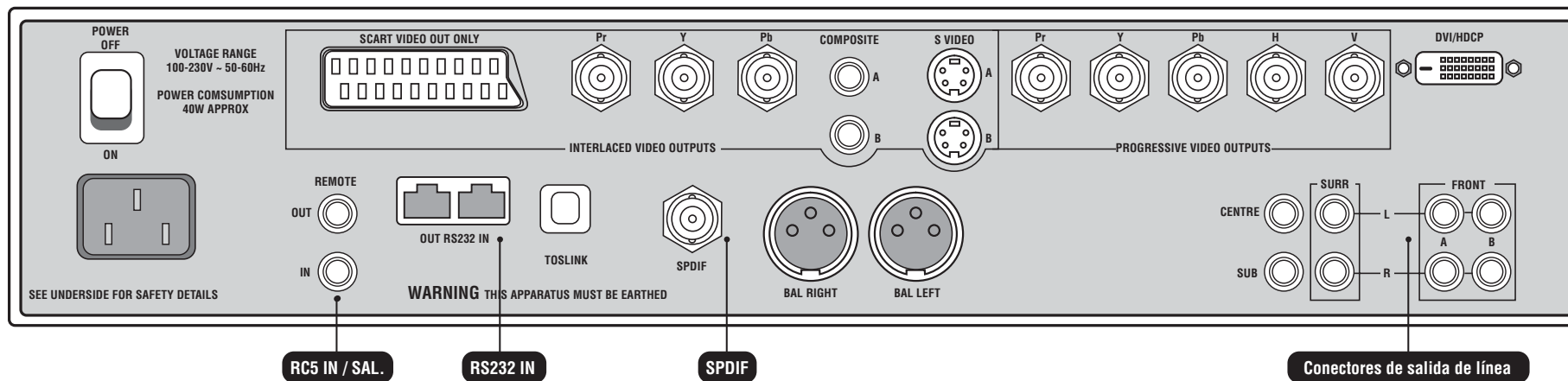

Conexiones de vídeo

Las conexiones de salida de vídeo correctas a utilizar dependen del tipo de entradas de vídeo de su dispositivo de visualización. Por ejemplo, si quiere utilizar las entradas YPrPb de su dispositivo de visualización, debe conectar las salidas YPrPb de su UNIDISK 2.1 a las entradas YPrPb del Controlador de Sistema Linn, y después las salidas YPrPb del Controlador de Sistema Linn a las entradas de su dispositivo de visualización.

Además de realizar las conexiones correctas, deben realizarse ciertos ajustes del menú de configuración y de opciones de usuario. Están detallados en los capítulos *Menús de Configuración* y *Opciones del Usuario*.

*Excluyendo el Linn 5103.

Panel Frontal y Mando a Distancia

Panel frontal

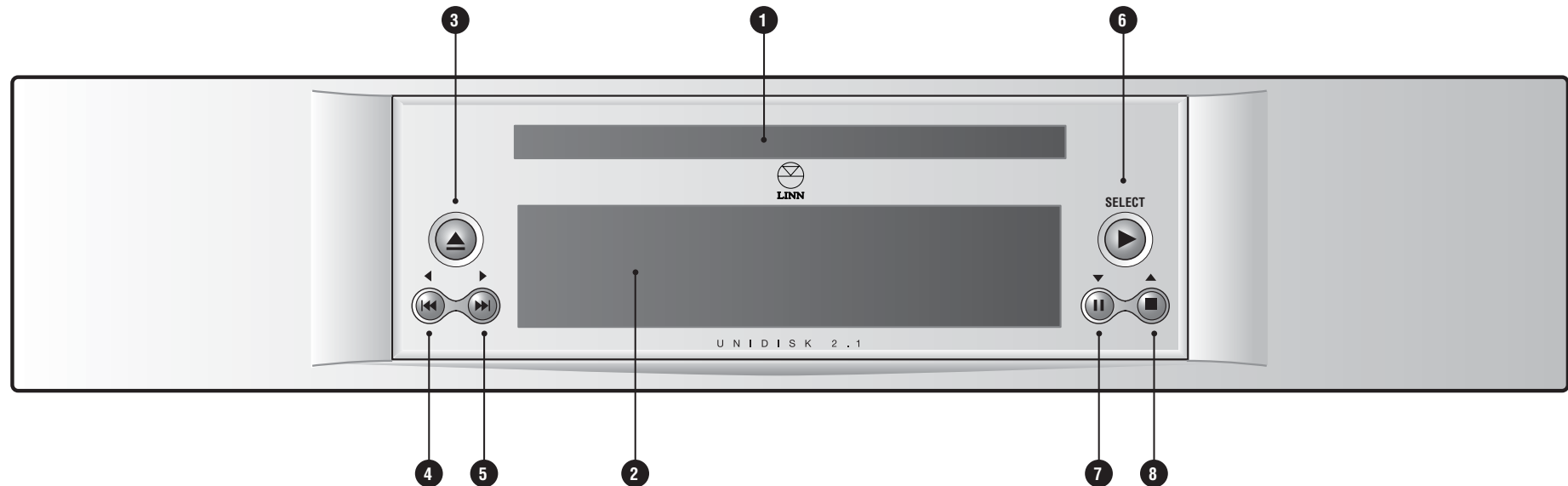

- 1 **Bandeja del disco**
- 2 **Pantalla del panel frontal**
- 3 **▲** Abre/cierra la bandeja del disco.
- 4 **⏮, ◀** Salta/busca hacia atrás, navega a la izquierda en un menú.
- 5 **⏭, ▶** Salta/busca hacia adelante, navega a la derecha en un menú.
- 6 **▶, SELECT** Inicia la reproducción, selecciona un elemento en un menú.
- 7 **⏸, ▼** Pausa la reproducción, navegación hacia abajo en un menú.
- 8 **■, ▲** Para la reproducción, navegación hacia arriba en un menú.

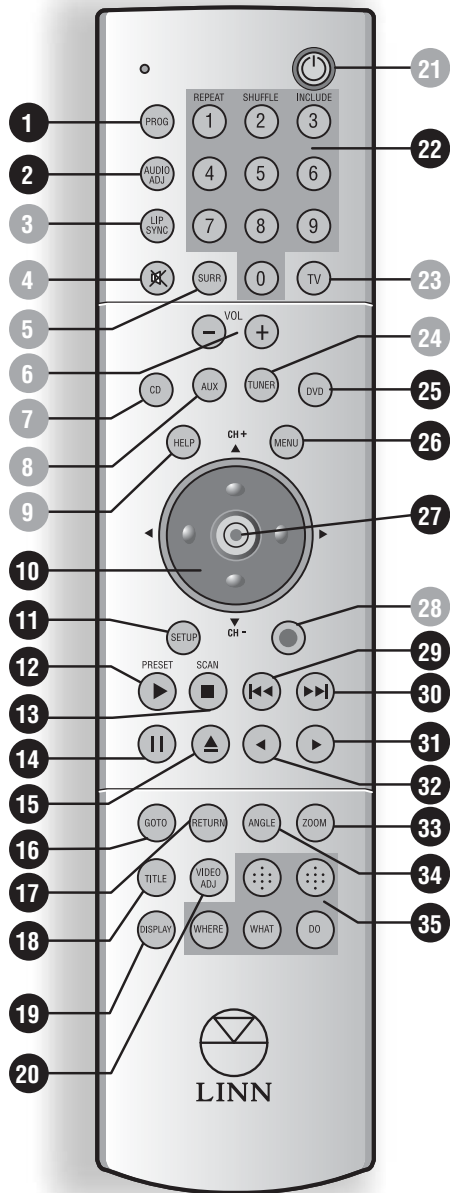

Mando a distancia

- 1 **PROG (programa)** Permite acceder a las funciones REPETIR (dígito 1), MEZCLAR (dígito 2) e INCLUIR (dígito 3).
- 2 **AUDIO ADJ (adjust)** Desplazamiento a través de los canales de audio disponibles en un disco.
- 3 **LIP SYNC**
- 4
- 5 **SURR**
- 6 **VOL - / +**
- 7 **CD**
- 8 **AUX**
- 9 **HELP**
- 10 ▷ / CH +, CH - Para navegar en menús de pantalla y elementos de ajuste.
- 11 **SETUP** Entrada/salida de menús de configuración en pantalla.
- 12 ▷ / **PRESET** Reproduce un disco.
- 13 ■ / **SCAN** Para un disco.
- 14 || Pausa un disco.
- 15 ▲ Abre/cierra la bandeja del disco.
- 16 **GOTO** Para saltar hasta un título, capítulo, pista o tiempo en particular, en un disco.
- 17 **RETURN** Para navegar en ciertos discos y para utilizar en la reproducción de discos de datos.
- 18 **TITLE** Para acceder al menú o a los subtítulos del disco.
- 19 **DISPLAY** Cambia la visualización del tiempo en el panel frontal cuando se reproducen discos.
- 20 **VIDEO ADJ (ajuste)** Selecciona el formato de vídeo; PAL, NTSC o Nacional (automático).
- 21
- 22 **Dígitos 0-9 / REPETIR, MEZCLAR, INCLUIR** Teclas numéricas / funciones de programa.
- 23 **TV**
- 24 **TUNER**
- 25 **DVD** Selecciona el modo Disco.
- 26 **MENU** Entra los menús de los discos
- 27 **'enter'** Ejecuta ciertos comandos.
- 28
- 29 ⏪ Capítulo/pista anterior y búsqueda rápida hacia atrás.
- 30 ⏩ Capítulo/pista siguiente y búsqueda rápida hacia delante.
- 31 ▶ Exploración rápida hacia atrás.
- 32 ◀ Exploración rápida hacia delante.
- 33 **ZOOM** Aumenta la imagen de la pantalla.
- 34 **ANGLE** Selecciona los ángulos de visión disponibles en discos DVD-Vídeo.
- 35 **Funciones KNEKT** Utilizado si la unidad se instala en un sistema KNEKT.

Las teclas en gris no funcionan con el UNIDISK 2.1.

Modos del mando a distancia

Pulsando una tecla de fuente (DVD, CD, TUNER o AUX) en el mando a distancia se colocará el mando a distancia en el modo de esta fuente. La función de las teclas del mando a distancia varía para las distintas fuentes, de forma que puede pasar que ocasionalmente al utilizar el mando a distancia el UNIDISK 2.1 no responda como se espera. Esto es debido a que el mando a distancia y la unidad están ajustados a fuentes distintas. Para corregir esto, pulse **DVD** en el mando a distancia.

Nota para usuarios de Controladores de Sistema Linn 5103 y Mandos a Distancia 5101

Si tiene conectado el UNIDISK 2.1 a su Controlador de Sistema 5103 y desea hacerlo funcionar a través de su Mando a distancia 5101, asigne el UNIDISK 2.1 como una fuente auxiliar (no como fuente DVD) y después programa en el 5101 los comandos correspondientes del UNIDISK 2.1.

Salida de Vídeo

Para configurar su UNIDISK 2.1, debe asegurarse primero que la unidad tiene la salida del tipo de vídeo correcto para su dispositivo de visualización.

Para hacer esto:

- Pulse **VIDEO ADJ** (ajustar) en el mando a distancia. El ajuste actual para el tipo de vídeo de salida se muestra en la pantalla del panel frontal. Para cambiar el tipo de vídeo, pulse **VIDEO ADJ** de nuevo.

Después de unos segundos el tipo mostrado desaparecerá.

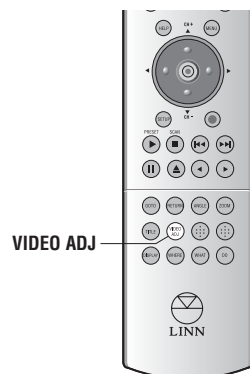

Menús de Configuración

Sobre los menús de configuración

Los menús de configuración en pantalla le permiten configurar su UNIDISK 2.1 para adecuar el formato de la imagen a su dispositivo de visualización, la configuración de audio y mucho más. Es esencial que utilice los menús de configuración para informar al UNIDISK 2.1 sobre los componentes a los que está conectado. Tómese tiempo para configurar su UNIDISK 2.1 correctamente.

Los menús están divididos en cuatro categorías:

Configuración General

Para configurar el ajuste de audio y vídeo en general de la unidad.

Configuración de Barrido Progresivo

Para configurar las salidas progresivas en la unidad, si se utilizan.

Configuración de Audio

Para configurar la salida de audio de la unidad.

Preferencias

Para configurar características adicionales tales como subtítulos y control parental. (No se puede acceder a esta categoría si se está reproduciendo un disco en la unidad.)

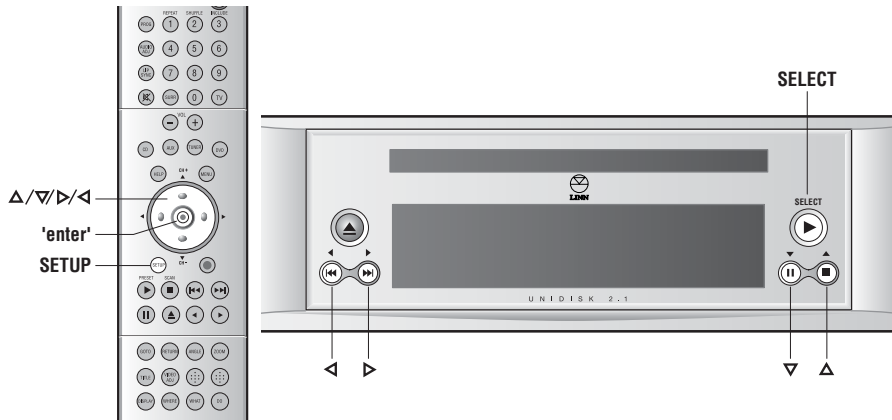

Para acceder a los menús de configuración:

Asegúrese de que su dispositivo de visualización está encendido y sintonizado con la señal de salida de vídeo del UNIDISK 2.1.

- Pulse **SETUP** en el mando a distancia. Su pantalla del dispositivo de visualización muestra el Menú de Configuración.

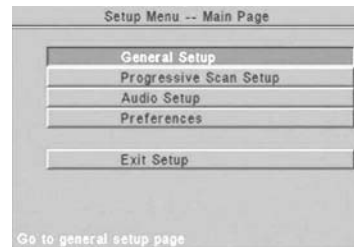

Nota:

Puede accederse a los menús de configuración cuando se reproduce un disco en la unidad, excepto si el disco es un DVD-Audio.

Para navegar en los menús de configuración y realizar una selección:

- Utilice las teclas $\triangle/\nabla/\leftarrow/\rightarrow$ en el panel frontal o en el mando a distancia para moverse en los menús.
- Pulse **'enter'** en el mando a distancia o **SELECT** en el panel frontal para seleccionar una opción.

Ejemplo:

Si quiere cambiar el idioma utilizado para visualizar un menú de DVD, debe seguir estos pasos:

- Desde el Menú de Configuración - Página Principal utilice la tecla ∇ en el panel frontal o en el mando a distancia para moverse a la opción Preferencias.

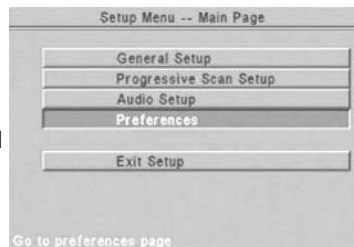

- Pulse **'enter'** en el panel frontal o **SELECT** en el mando a distancia. Se visualiza el sub menú Página de Preferencias.

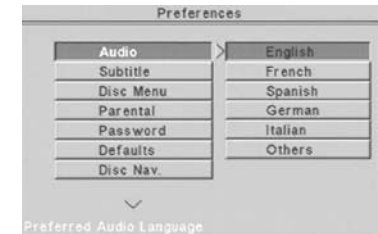

- Utilice la tecla ∇ para moverse a la opción Menú del Disco. Se visualizan las opciones de idioma.

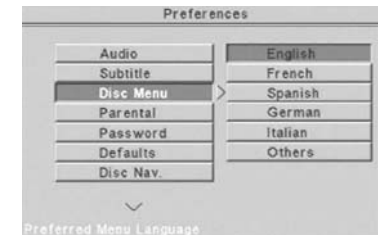

- Utilice la tecla \rightarrow para moverse a la primera opción de idioma.

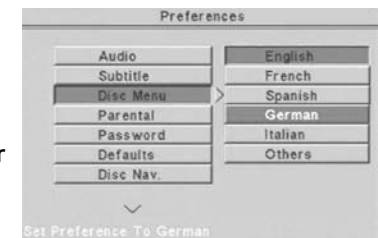

- Utilice la tecla ∇ para moverse al idioma deseado. Pulse **'enter'** o **SELECT** para seleccionar la opción destacada.

Para salir de los menús de configuración:

- Pulse **SETUP** en el mando a distancia.

o

- Utilice la tecla ∇ en el panel frontal o en el mando a distancia para destacar la opción Página Principal en la parte inferior de cada lista de sub menú.

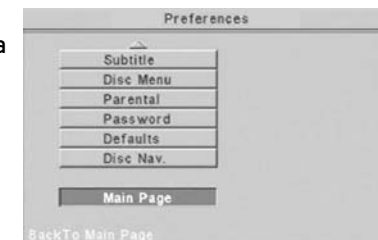

- Pulse **'enter'** para volver a Menú de Configuración - Página Principal.

- Utilice la tecla ∇ para destacar la opción Salir de Configuración. Pulse **'enter'**.

Algunos cambios realizados en los menús de configuración se hacen efectivos inmediatamente. Otros se harán efectivos después de salir de la configuración.

Configuración General

Idioma del Menu

Ajuste por defecto: **Inglés**

Escoja el idioma en que quiera ver la información y los menús en pantalla.



Formato de TV

Ajuste por defecto: **Panoramica**

Escoja la opción que coincida con su dispositivo de visualización; tanto **Ventana**, **LBX** como **Panoramica**.

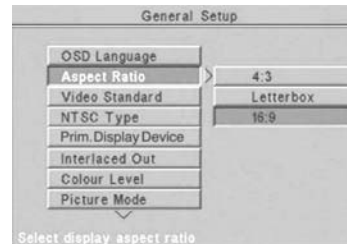

Estándar de TV

Ajuste por defecto: **Nativo**

Escoja la opción que coincida con el formato de señal de vídeo aceptado por su dispositivo de visualización. Ajuste a **Nativo** si su dispositivo de visualización acepta tanto el formato NTSC como el PAL.

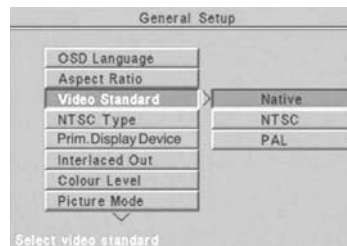

Notas:

Si el Tipo de TV está ajustado en **Nativo** puede notar un parpadeo de la pantalla cuando un DVD-Vídeo comienza a reproducirse. Esto sucede cuando el UNIDISK 2.1 conmuta de un formato de señal de vídeo a otro.

Si su dispositivo de visualización sólo acepta un tipo de formato, puede que no pueda ver discos DVD-Vídeo en el UNIDISK 2.1 que hayan sido grabados en el otro formato.

Estándar de NTSC

For countries that use the NTSC signal standard.
Default setting: **North American**

Para países que utilizan el formato de señal NTSC.
Ajuste por defecto: **EEUU**

Si está en los EE.UU. o en Canadá, ajuste a **EEUU**.
Si no está en los EE.UU. o en Canadá, ajuste a **Resto del Mundo**.

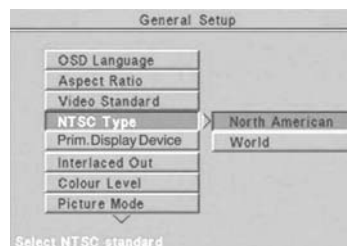

Pantalla Principal

Ajuste por defecto: **Entrelazado**

El UNIDISK 2.1 es capaz de dar cuenta del retardo de vídeo inherente en el procesamiento necesario para las señales de vídeo progresivas, asegurando así la salida simultánea de las señales tanto de vídeo como de audio. Configure esta opción según el dispositivo de reproducción principal de su sistema audiovisual.

Nota:

Si desea usar la salida HDCP del UNIDISK 2.1, su dispositivo de visualización tiene que ser compatible HDCP. No habrá imagen en un dispositivo de visualización que tenga una entrada DVI pero no sea compatible HDCP

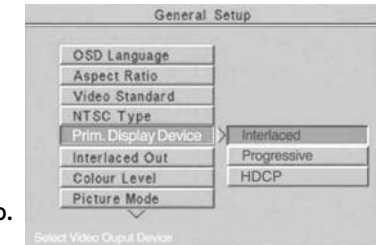

Salida Entrelazada

Ajuste por defecto: **YPrPb**

Si su dispositivo de visualización acepta una entrada RGB, debe utilizar la salida con Euroconector en el UNIDISK 2.1 y la Salida Entrelazada debe ajustarse a **RGB**. En esta situación no hay salida YPrPb.

Si su dispositivo de visualización acepta una entrada YPrPb, puede utilizar tanto la salida con Euroconector como YPrPb en el UNIDISK 2.1. En este caso, ajuste a **YPrPb**.

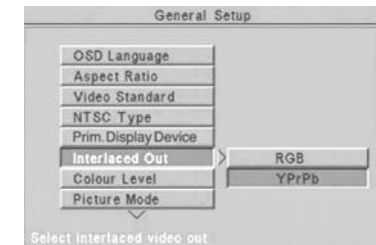

Nivel de Color

Esta opción sólo está disponible si se utilizan salidas entrelazadas YPrPb en el UNIDISK 2.1.

Ajuste por defecto: **Automático**

La opción Nivel de Color ajusta la cantidad de información de color enviada a su dispositivo de visualización.

Si quiere que el UNIDISK 2.1 determine el ajuste basándose en el formato de vídeo del disco que se está reproduciendo, ajuste a **Automático**.

Si el dispositivo de visualización acepta una entrada de pico a pico de 1V, ajuste en **Alto**.

Si el dispositivo de visualización acepta una entrada de pico a pico de 0,7V, ajuste en **Bajo**.

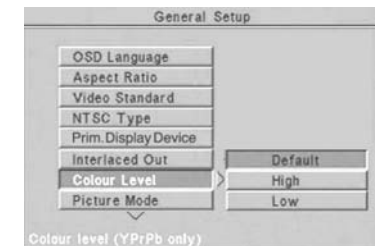

Modo de Imagen

Ajuste por defecto: **Automático**

Debido al proceso de conversión de planos de imágenes de una película al formato digital registrado en discos DVD-Vídeo, puede producirse un parpadeo de las imágenes en un dispositivo de visualización.

El UNIDISK 2.1 ofrece dos métodos de eliminación de este efecto: **Alta Resolución** y **Sin Parpadeo**. Como el método correcto depende de cada DVD-Vídeo, sugerimos que escoja el ajuste **Automático** que permitirá al UNIDISK 2.1 seleccionar el mejor método para cada disco.

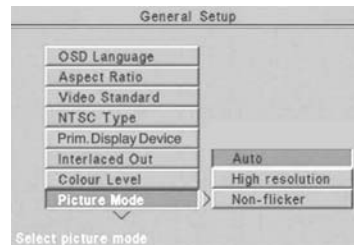

Marca de Angulo

Ajuste por defecto: **Desactivar**

Si se ajusta en Activar, el símbolo  aparece en la pantalla para informarle cuando se reproduce un fragmento con ángulo múltiple de un DVD-Vídeo. El número de ángulos de cámara disponibles se visualiza junto al símbolo.



Subtítulos

Ajuste por defecto: **Desactivar**

Ajuste en **Activar** para ver Subtítulos (para sordos y personas con dificultades de audición) que puedan estar disponibles en un DVD-Vídeo.



Salvapantallas

Ajuste por defecto: **Activar**

Si una imagen queda en pausa en su dispositivo de visualización demasiado tiempo, pueden producirse daños en la pantalla. El ajuste en **Activar** activa un protector de pantalla (pantalla en blanco) después de tres minutos. Pulse 'enter' para eliminar el protector de pantalla.

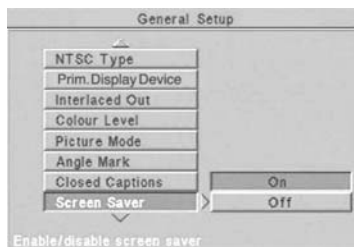

Configuración de Barrido Progressivo

Estas opciones sólo están disponibles si se utilizan las salidas progresivas en el UNIDISK 2.1.

Resolucion de Color

Ajuste por defecto: **Alta (4:4:4)**

El ajuste en **Alta (4:4:4)** añade un procesamiento a la señal de vídeo que mejora el detalle del color. El ajuste en **Normal (4:2:2)** no añade procesamiento.

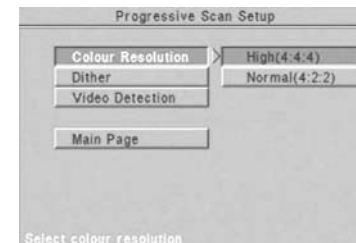

Difuminado

Ajuste por defecto: **Desactivar**

En dispositivos de visualización con profundidad de color limitada (p. ej. paneles LCD) pueden verse bandas de tonalidades de color en lugar de transiciones suaves en la tonalidad de color. El ajuste en **Activar**, reduce este efecto de banda.

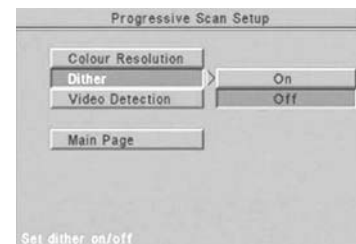

Tipo de Vídeo

Ajuste por defecto: **Automático**

El ajuste de esta opción depende del método que ha utilizado para grabar el material original de la fuente de vídeo. Si quiere que el UNIDISK 2.1 determine el ajuste basándose en la información contenida en el disco que se está reproduciendo, ajuste en **Automático**. La unidad funciona mejor ajustada en **Automático** y debe dejarse en este ajuste a no ser que la imagen de su dispositivo de visualización aparezca recortada. Si el material de fuente se ha grabado en filme (p. ej. la mayoría de las películas), ajuste en **Barrido Progressivo**. Si el material de origen se ha grabado en cinta de vídeo (p. ej. la mayoría de los programas de televisión), ajuste en **Entrelazado**.

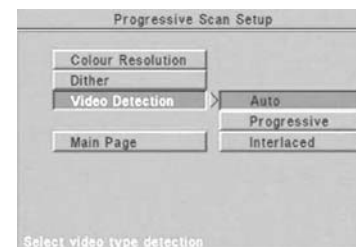

Nota:

Puede suceder a veces que al ajustar en **Automático**, la imagen de la pantalla parpadee. En este caso escoja cualquiera de los otros dos ajustes que proporcione la mejor imagen.

Configuración de Audio

Salida SPDIF (Salidas digitales únicamente)

Ajuste por defecto: **Desactivar**

Si no está utilizando las salidas de audio digital UNIDISK 2.1, ajuste en **Desactivar**.

Si alguna de las salidas digitales del UNIDISK 2.1 está conectada a un Controlador del Sistema Linn, a otro decodificador de audio externo u otro dispositivo, ajuste en **Sin Decodificar**.

Si está grabando de una fuente digital externa (p. ej. reproductor DAT), ajuste en **LtRt PCM**.



Salida LPCM (Salidas digitales únicamente)

Ajuste por defecto: **LPCM 96K**

Si alguna de las salidas digitales del UNIDISK 2.1 está conectada a un Controlador del Sistema Linn, o a cualquier otro dispositivo que acepte una frecuencia de muestreo de 96 kHz, ajuste en **LPCM 96K**.

Si el dispositivo externo no acepta una frecuencia de muestreo de 96 kHz, ajuste en **LPCM 48K**.



Notas:

Incluso cuando se ajusta en **LPCM 96K** algunos discos sólo saldrán en la frecuencia inferior de 48 kHz.

Las señales de audio de SACDs y discos DVD-Audio salen analógicas únicamente. No hay salida para estos tipos de discos en los conectores digitales.

Configuración de Canales (Salidas analógicas únicamente)

Esta opción sólo se aplica a las salidas analógicas.
Ajuste por defecto: **5.1 Canales**

Si el UNIDISK 2.1 se está utilizando en un sistema de dos canales, ajuste en **2 Canales**. (En este sistema el material de 5.1 canales en SACDs y discos DVD-Audio es remezclado bajando a 2 canales.)

Si el UNIDISK 2.1 está conectado a un Controlador del Sistema Linn, o se está utilizando en cualquier otro sistema que tenga más de dos canales, ajuste en **5.1 Canales**.



Nota:

Independientemente del ajuste, el material en Dolby Surround y DTS siempre se mezcla a dos canales.

Mezcla a dos canales (Salidas analógicas únicamente)

Ajuste por defecto: **Estéreo Puro**

Si usted aplicará decodificación Dolby Pro Logic a la señal de audio, ajuste a **LtRt**.

Si usted no aplicará decodificación Dolby Pro Logic a la señal de audio, ajuste a **Estéreo Puro**.

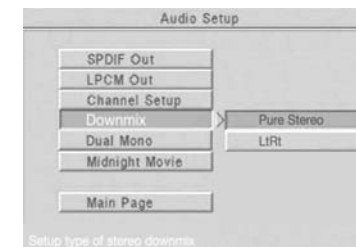

Mono Dual (Salidas digitales y analógicas)

Esta opción es para discos DVD-Vídeo que tienen pistas de audio separadas para el canal izquierdo y derecho.

Ajuste por defecto: **Estéreo**

Para oír sólo el canal izquierdo, ajuste en **Mono Izquierdo**.

Para oír sólo el canal derecho, ajuste en **Mono Derecho**.

Para combinar por separado el canal izquierdo y derecho, ajuste en **Mono Mixto**.

Para utilización normal (es decir, la mayoría de los discos), ajuste en **Estéreo**.

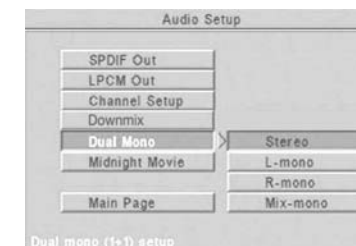

Gama Dinamica (Salidas digitales y analógicas)

Ajuste por defecto: **Desactivar**

Esta opción le permite añadir compresión a la señal de audio Dolby Digital en discos DVD-Vídeo. Añadiendo compresión se reducen los aumentos bruscos de volumen, tales como el sonido de una explosión.

Para añadir compresión, ajuste en **Activar**.



Preferencias

Audio*

Ajuste por defecto: **Inglés**

Ajuste su idioma de audio preferido.

Para idiomas distintos de los que se muestran, destaque Otros y pulse **'enter'**. Utilizando las teclas de dígitos en el mando a distancia, introduzca el código de cuatro dígitos del idioma deseado. Los códigos de idioma están disponibles en www.linn.co.uk



Subtítulos*

Ajuste por defecto: **Inglés**

Ajuste su idioma de subtítulos preferido. Ciertos discos DVD-Vídeo reproducirán subtítulos incluso si esta opción está ajustada en **Desactivar**. Si esto sucede, los subtítulos pueden eliminarse pulsando y manteniendo pulsado **TITLE**.

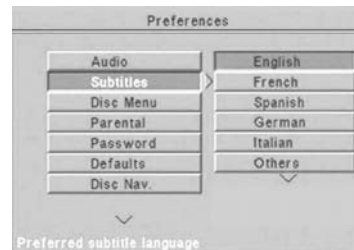

Para idiomas distintos de los que se muestran, destaque Otros y pulse **'enter'**. Utilizando las teclas de dígitos en el mando a distancia, introduzca el código de cuatro dígitos del idioma deseado. Los códigos de idioma están disponibles en www.linn.co.uk

Menu de Disco*

Ajuste por defecto: **Inglés**

Ajuste su idioma preferido de menú del DVD-Vídeo. Esta opción sólo es efectiva para discos DVD-Vídeo que contienen un menú de disco multilingüe.

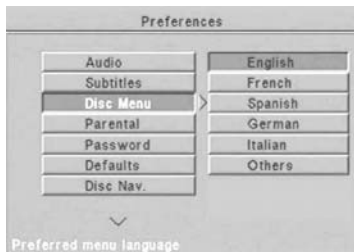

Para idiomas distintos de los que se muestran, destaque Otros y pulse **'enter'**. Utilizando las teclas de dígitos en el mando a distancia, introduzca el código de cuatro dígitos del idioma deseado. Los códigos de idioma están disponibles en www.linn.co.uk

* Sin consideración del idioma seleccionado, los idiomas disponibles al mirar un DVD dependen del disco que se está reproduciendo.

Control Paterno

Ajuste por defecto: **Sin Control**

Este menú le permite programar el UNIDISK 2.1 con un nivel de restricción por edad para ciertos discos DVD-Vídeo.**

Para ajustar o cambiar el control parental:

- Destaque el nivel de restricción por edad deseado y pulse **'enter'**. Aparece la página de verificación de contraseña.
- Teclee una contraseña de cuatro dígitos utilizando las teclas numéricas en el mando a distancia (la contraseña de fábrica es 3308).
- Cuando aparezca en pantalla pulse **'enter'**.
- Salga de configuración para guardar el cambio.

**Si un DVD-Vídeo no contiene la información correcta, la característica de control parental no funcionará.

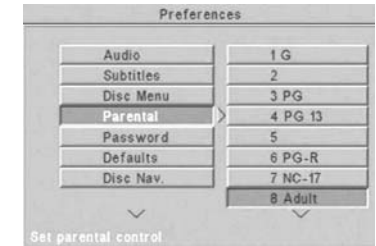

Contraseña

Ajuste por defecto: **3308**

Para ajustar o cambiar la contraseña de cuatro dígitos:

- Destaque Cambiar y pulse **'enter'**. Aparece la página de cambio de contraseña.
- Teclee su antigua contraseña utilizando las teclas numéricas del mando a distancia.
- Teclee su nueva contraseña, y después confirme la nueva contraseña.
- Cuando aparezca en pantalla pulse **'enter'**. Su nueva contraseña se implantará en este momento.



Ajuste de Fábrica

Para configurar los menús de configuración a los ajustes de fábrica originales, destaque Reiniciar y pulse **'enter'**.

Navegación de Disco

Ajuste por defecto: **Menú Activo**

Vea *Formatos de archivo adicionales* en el capítulo *Reproducción de Discos*.

Reproducción de Discos

Este capítulo describe como reproducir discos en el UNIDISK 2.1 y explica varias características y funciones del usuario.

Ante todo*

1. Conecte su dispositivo de visualización y sintonícelo con la señal de salida de vídeo del UNIDISK 2.1.
2. Silencie cualquier salida de audio de su dispositivo de visualización.
3. Pulse **DVD** en el mando a distancia.

*Si está escuchando un disco de audio, ignore los pasos 1 y 2.















Notas:

Debido a las variaciones en la funcionalidad de los diversos formatos de discos, las características mencionadas en esta sección pueden no estar disponibles en ciertos discos.

Cuando visualice discos, si introduce un comando utilizando el panel frontal o el mando a distancia puede ver aparecer un símbolo  en la pantalla. El símbolo significa que el comando no está permitido o que debe esperar a que el título/ capítulo actual acabe antes de introducir el comando.

Símbolos del panel frontal

Clave de símbolos mostrados en la pantalla del panel frontal:

-  Reproducir
-  Pausa
-  Parada
-  Saltar al capítulo / a la pista siguiente
-  Saltar al capítulo / a la pista anterior
-  Búsqueda rápida hacia delante
-  Búsqueda rápida hacia atrás
-  Búsqueda lenta hacia delante
-  Búsqueda lenta hacia atrás
-  Exploración rápida hacia delante
-  Exploración rápida hacia atrás
-  Exploración lenta hacia delante
-  Exploración lenta hacia atrás
-  Repetir

Información del disco visualizada

La pantalla del panel frontal y su dispositivo de visualización muestran información relativa al disco actual.

Las pulsaciones repetidas de **DISPLAY** en el mando a distancia cambian la información mostrada, en la secuencia siguiente:

Capítulo/pista transcurrido
Capítulo/pista restante
Título/disco transcurrido
Título/disco restante
Nombre de la pista (sólo SACDs)

Si desea eliminar la visualización del tiempo, pulse repetidamente **DISPLAY** hasta que no se muestre.



Se visualiza información del disco adicional en la pantalla del panel frontal a la izquierda y a la derecha de la información del tiempo:

DVD-Vídeo DVD-Audio	
Izquierda de la visualización del tiempo	Número de título actual
Derecha de la visualización del tiempo	Número de capítulo actual
CD SACD	
Izquierda de la visualización del tiempo	Número total de pistas
Derecha de la visualización del tiempo	Número de pista actual

SACDs

Los SACDs muestran información del disco y de la pista en su dispositivo de visualización. La cantidad de información mostrada varía según los discos.

Iconos utilizados en este capítulo

Icono	Significado
	La función es para utilizar con discos DVD-Vídeo, DVD-Audio, DVD-R, DVD+R y DVD+RW.
	La función es para utilizar con discos CD, SACD, CD-R y CD-RW.
	La función es para utilizar con discos Vídeo CD y Super VCD.

Las características o instrucciones específicas para un formato de disco en particular están especificadas.

Funcionamiento básico

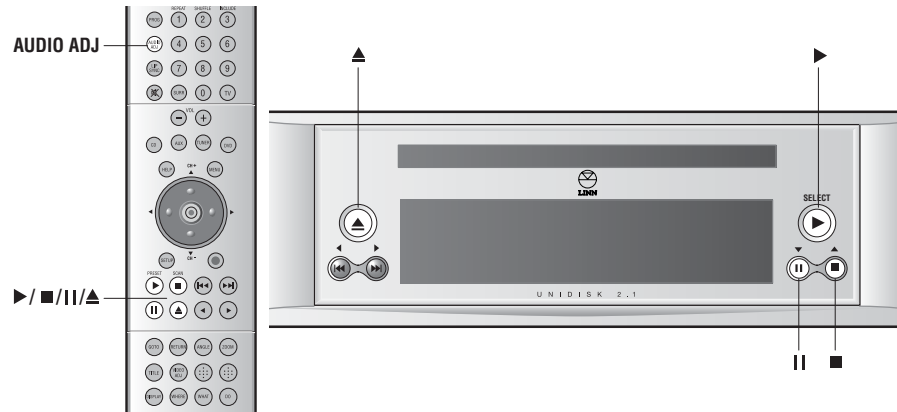

Asegúrese de que su mando a distancia está en modo Disco (ver Ante todo al inicio de este capítulo).

Para reproducir un disco:

- Pulse ▲.
- Inserte un disco con la cara de reproducción hacia abajo.
- Pulse ►.
- La bandeja del disco se cierra y la reproducción comienza automáticamente.

Notas:

La bandeja del disco puede cerrarse empujándolo ligeramente. En este momento los discos DVD-Vídeo, VCDs y algunos discos DVD-Audio comenzarán a reproducir automáticamente. Otros tipos de disco no lo harán.

Si el disco es un DVD-Vídeo, DVD-Audio, VCD o SVCD puede aparecer un menú en la pantalla del dispositivo de visualización (ver *Utilización de menús de DVD-Vídeo y DVD-Audio*, este capítulo).

Tenga cuidado de no rasgar la superficie de reproducción de los discos ya que puede afectar a su rendimiento. Tenga un cuidado particular con los discos DVD-Vídeo.

Ciertos tipos de disco pueden tardar hasta 15 segundos antes de comenzar la reproducción.

Para poner un disco en pausa:

- Pulse ||.
- Para reiniciar la reproducción, pulse ►.

Para parar la reproducción:

- Pulse ■.*

Para retirar un disco:

- Pulse ▲.
- Retire el disco y después pulse ▲ o empuje ligeramente la bandeja del disco para cerrar.

Importante:

No deje abierto la bandeja del disco ya que entrará polvo en la unidad.

* La reproducción no se parará en Vídeo CDs o Super VCDs si se conecta PBC (ver *Información adicional en CDs de Vídeo y Super VCDs*, en este capítulo).

Reproducción de SACDs

SACDs puede contener hasta tres áreas separadas, cada una de las cuales presenta un formato de audio diferente. Los tres formatos, en orden de calidad de audio de mayor a menor, son SACD Multi (5.1 canales de audio de alta calidad), SACD Estéreo (2 canales de audio de alta calidad) y CD Estéreo (2 canales de audio CD estándar).

Cuando se inserte un SACD en el UNIDISK 2.1 la unidad irá por defecto al formato que se seleccionó en la última reproducción de un SACD. Si esta área no existe en el disco actual la unidad seleccionará el mejor formato disponible.

Puede seleccionar qué formato de audio desea escuchar entre los disponibles.

Para hacer esto:

- Si el disco se está reproduciendo, pulse ■.
- Pulse repetidamente **AUDIO ADJ** en el mando a distancia hasta que el formato deseado se muestre en la pantalla del panel frontal.
- Pulse ►. El símbolo ► en la pantalla del panel frontal destellará para mostrar que el UNIDISK 2.1 ha aceptado el comando. Cuando la unidad haya seleccionado el formato requerido, comenzará la reproducción.

Localización de títulos/capítulos/pistas en un disco

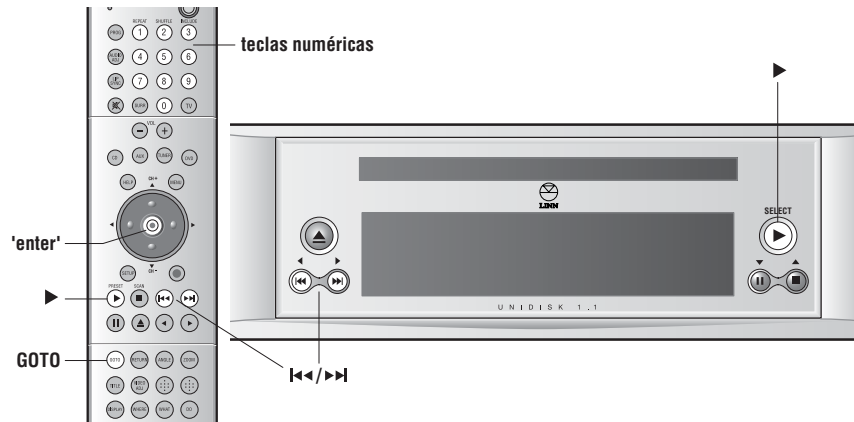

Selección directa de título/capítulo



Para acceder directamente a un título/capítulo en un disco mientras se muestra la página del menú:

- Pulse **GOTO** en el mando a distancia. En su dispositivo de visualización se destacan los dígitos que muestran el título actual.
- Introduzca el número del título a seleccionar utilizando las teclas de dígitos.
- Pulse **'enter'**.

Para acceder directamente a un título en un disco mientras se reproduce un disco:

- Pulse **GOTO** en el mando a distancia. En su dispositivo de visualización se destacan los dígitos que muestran el título actual.
- Introduzca el número del título a seleccionar utilizando las teclas de dígitos.
- Pulse **'enter'**.

Selección de capítulo/pista siguiente y anterior



Para saltar hacia delante y atrás a través de capítulos/pistas de un disco:

- Para saltar hacia delante, pulse repetidamente **▶▶** en el panel frontal o en el mando a distancia.
- Para saltar hacia atrás, pulse repetidamente **◀◀**.

Selección directa de capítulo/pista



Para acceder directamente a un capítulo específico en un DVD-Vídeo o DVD-Audio mientras se está reproduciendo un capítulo/pista:

- Pulse **GOTO** en el mando a distancia. En su dispositivo de visualización se destacan los dígitos que muestran el capítulo/pista actual.
- Introduzca el número del capítulo/pista a seleccionar utilizando las teclas de dígitos.
- Pulse **'enter'**.

Selección directa de pista



Para reproducir una pista en particular:

- Introduzca el número de pista utilizando las teclas de dígitos en el mando a distancia.
- Pulse **'enter'**, o espere algunos segundos y la pista quedará seleccionada automáticamente.

Nota:

No se puede seleccionar una pista si el modo *Programa Incluir* está activo y la pista no está incluida en el programa.

Repetición de capítulo/pista



Para repetir el capítulo/pista actual:

- Pulse ► en el panel frontal o el mando a distancia.

El capítulo/pista se reproducirá desde el principio.

Localización de un punto en particular en un disco

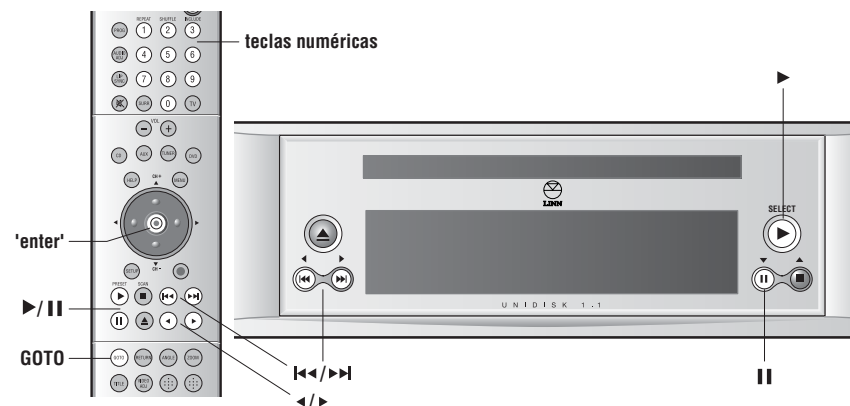

Búsqueda rápida hacia delante y hacia atrás



Para una búsqueda rápida hacia delante o una búsqueda rápida hacia atrás mientras se está reproduciendo un disco:

- Para una búsqueda rápida hacia delante, pulse y mantenga pulsado ►► en el panel frontal o en el mando a distancia.
- Para una búsqueda rápida hacia atrás, pulse y mantenga pulsado ◀◀.

Exploración rápida hacia delante y hacia atrás



Para una exploración rápida hacia delante o una exploración rápida hacia atrás mientras se está reproduciendo un disco:

- Para una exploración rápida hacia delante a velocidad 2x normal, pulse ► en el mando a distancia.

Las pulsaciones adicionales de ► aumentan la velocidad de reproducción hacia delante: 4x, 6x, 8x la velocidad normal.

- Pulse ► para reiniciar la reproducción normal.
- Para una exploración rápida hacia atrás a velocidad 2x normal, pulse ◀.

Las pulsaciones adicionales de ◀ aumentan la velocidad de reproducción hacia atrás: 4x, 6x, 8x la velocidad normal

- Pulse ► para reiniciar la reproducción normal.

Búsqueda lenta hacia delante y hacia atrás



Para realizar la reproducción hacia delante o hacia atrás un plano a la vez mientras se está reproduciendo un disco:

- Pulse **II** en panel frontal o en mando a distancia.
- Para una búsqueda lenta hacia delante, pulse repetidamente o mantenga pulsado **▶▶**.
- Para una búsqueda lenta hacia atrás, pulse repetidamente o mantenga pulsado **◀◀**.
- Pulse **▶** para reiniciar la reproducción.

Exploración lenta hacia delante y hacia atrás



Para realizar una exploración lenta hacia delante o una exploración lenta hacia atrás mientras se está reproduciendo un disco:

- Pulse **II** en el mando a distancia.
- Para una exploración lenta hacia delante a 1/2 de la velocidad normal, pulse **▶·**.

Las pulsaciones adicionales de **▶** disminuyen la velocidad de reproducción hacia delante: 1/4, 1/8, 1/16 de la velocidad normal.

- Pulse **▶** para reiniciar la reproducción normal.
- Para una exploración lenta hacia atrás a 1/2 de la velocidad normal, pulse **◀·**.

Las pulsaciones adicionales de **◀** disminuyen la velocidad de reproducción hacia atrás: 1/4, 1/8, 1/16 de la velocidad normal.

- Pulse **▶** para reiniciar la reproducción normal.

Selección directa de tiempo



Para acceder directamente a un punto específico en un DVD-Vídeo o DVD-Audio mientras se está reproduciendo un capítulo/pista:

- Pulse **GOTO** en el mando a distancia. En su dispositivo de visualización se destacarán los dígitos que muestran el capítulo actual.
- Pulse **GOTO** de nuevo.
- Introduzca el tiempo deseado utilizando las teclas de dígito. El tiempo debe introducirse como un número de seis cifras.

Ejemplo:

Para acceder al punto 1 hora 15 minutos y 32 segundos en la reproducción, pulse 0, 1, 1, 5, 3, 2.

El tiempo introducido es visualizado en el dispositivo de visualización.

- Pulse **'enter'**.

Utilización de modos de programa para controlar la reproducción

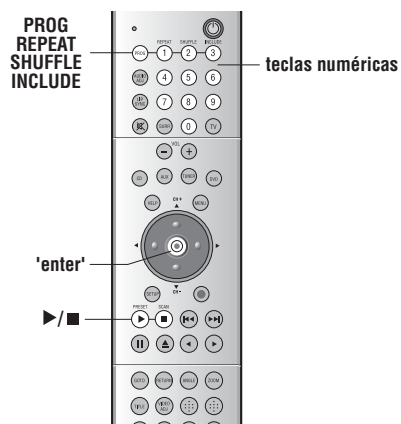

Repetición de disco



Para repetir un título de DVD-Vídeo entero, un grupo de DVD-Audio o un CD:

- Mientras el disco se está reproduciendo, pulse **PROG** en el mando a distancia, y después pulse y mantenga pulsado **REPEAT** (tecla '1') durante dos segundos.

La pantalla del panel frontal muestra ALL (todo).

- Suelte **REPEAT**.

Cuando la reproducción del disco/título haya terminado se reproducirá repetidamente de forma automática.

Para cancelar el modo repetición de disco:

- Mientras se está reproduciendo el disco, pulse **PROG**, y después pulse y mantenga pulsado **REPEAT** (tecla '1') durante dos segundos.

ALL desaparece de la visualización.

- Suelte **REPEAT**.

Repetición de sección



Para repetir una sección específica de un disco:

- Al inicio de la sección que desea repetir, pulse **PROG** en el mando a distancia, y después pulse **REPEAT** brevemente (tecla '1') durante dos segundos. Aparece 'A' en la pantalla del panel frontal.
- Continúe la reproducción hasta alcanzar el final de la sección a repetir.
- Pulse **PROG**, y después **REPEAT** brevemente durante dos segundos. Aparece 'B' en la pantalla del panel frontal.

Después de que **REPEAT** haya sido pulsado por segunda vez, la sección escogida se reproducirá repetidamente de forma automática.

Para cancelar el modo repetición de sección y continuar con la reproducción normal:

- Pulse **PROG**, y después pulse **REPEAT** durante dos segundos.

Programa mezclar



El disco debe estar parado antes de poder acceder a esta función.

Para mezclar el orden en el cual las pistas son reproducidas:

- Pulse **PROG** en el mando a distancia, después pulse **SHUFFLE** (tecla '2') durante dos segundos.

La pantalla del panel frontal muestra SHF (mezclar).

- Pulse ▶ para iniciar la reproducción.

Para cancelar el modo mezclar:

- Pulse ■.
- Pulse **PROG**, y después pulse **SHUFFLE** durante dos segundos.

Programa incluir



Este modo de programa le permite seleccionar que capítulos/pistas desea escuchar de entre los disponibles en un disco.

El disco debe estar parado antes de poder acceder a esta función.

Para seleccionar las pistas que deben reproducirse:

1. Pulse **PROG** en el mando a distancia, después pulse **INCLUDE** (tecla '3') durante dos segundos.

La pantalla del panel frontal muestra PO1:00 y INC (incluir).

2. Utilice las teclas de dígitos para introducir el número de la pista deseada.
3. Pulse **'enter'** para guardar la selección y moverse al siguiente paso de programa.
4. Repita los pasos 2 y 3 para todas las pistas que desea seleccionar.
5. Pulse **▶** para guardar el programa e iniciar la reproducción de las pistas seleccionadas.

Para borrar un programa guardado o cancelar el modo de programa incluir:

- Pulse **PROG** en el mando a distancia, y después pulse **INCLUDE** durante dos segundos.

Nota:

Pueden guardarse hasta 99 pasos de programa.

Utilización de menús de DVD-Vídeo y DVD-Audio

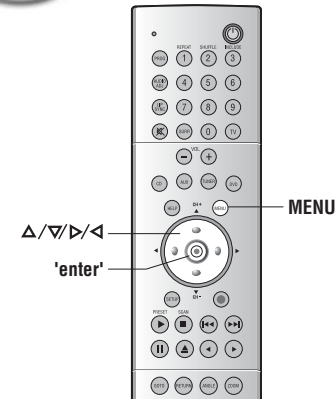

La mayoría de los discos de DVD-Vídeo y DVD-Audio tienen uno o más menús que le permiten seleccionar la parte del disco que desea reproducir, o la característica que desea ver o alterar.

Para navegar en los menús:

- Pulse **MENU** en el mando a distancia. El menú aparece en la pantalla de su dispositivo de visualización.
- Utilice **▲/▼/◀/▶** para seleccionar el título/característica deseado.
- Pulse **'enter'**.

Opciones de reproducción adicionales para discos DVD-Vídeo

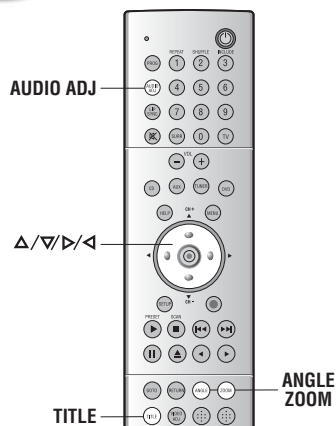

Selección de idioma o de transmisión de audio

Para desplazarse entre las opciones disponibles de idioma o de transmisión de audio en un DVD-Vídeo:

- Pulse repetidamente **AUDIO ADJ** en el mando a distancia.

Subtítulos

Para acceder a los subtítulos disponibles:

- Pulse repetidamente y mantenga pulsado **TITLE** en el mando a distancia.

Selección de ángulo

Ciertos discos DVD-Vídeo le permiten ver la misma escena desde más de un punto de vista.

Para realizar la selección del ángulo:

- Pulse **ANGLE** en el mando a distancia.

Se seleccionará el siguiente ángulo disponible.

Las pulsaciones siguientes en **ANGLE** seleccionan los ángulos subsiguientes.

Zoom y panorámica



El zoom le permite ver una imagen con diferentes niveles de aumento.

La panorámica le permite moverse a la izquierda y a la derecha o arriba y abajo a lo largo de una imagen aumentada.

Para realizar el zoom mientras se reproduce un disco o está en pausa:

- Pulse **ZOOM** en el mando a distancia.

La imagen cambia al siguiente nivel de aumento (1.5x vista normal) y se visualiza ZOOM 1.5 en el dispositivo de visualización.

Las pulsaciones siguientes en **ZOOM** seleccionan mayores niveles de aumento: 2x, 3x vista normal.

Otra pulsación en **ZOOM** devuelve la imagen a la vista normal.

Para realizar una panorámica en una imagen aumentada:

- Pulse repetidamente y mantenga pulsado **Δ/▽/▷/◁** en el mando a distancia.

Información adicional en CDs de Vídeo y Super VCDs

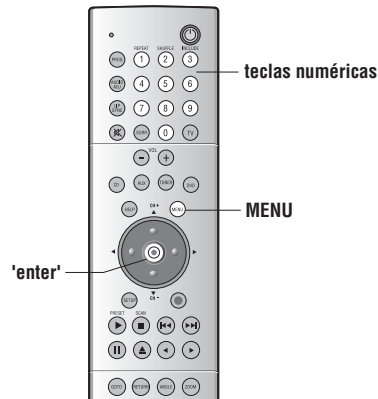

Los Vídeo CDs y Super VCDs pueden tener un PBC (Control de reproducción). El PBC permite un control adicional sobre la funcionalidad de la reproducción. El PBC puede conectarse o desconectarse para adaptarse a sus requisitos. Si el PBC está conectado puede poner en pausa el disco y saltar hacia delante y hacia atrás entre las pistas.

Adicionalmente, con Super VCDs, aparecerá un menú mostrando el contenido del disco en su dispositivo de visualización. Para reproducir una pista específica, pulse la tecla de dígito adecuada y después pulse **'enter'**.

Si el PBC está desconectado, esta funcionalidad puede no estar disponible.

Para conectar o desconectar el PBC:

- Pulse **MENU** en el mando a distancia.

Formatos de archivo adicionales

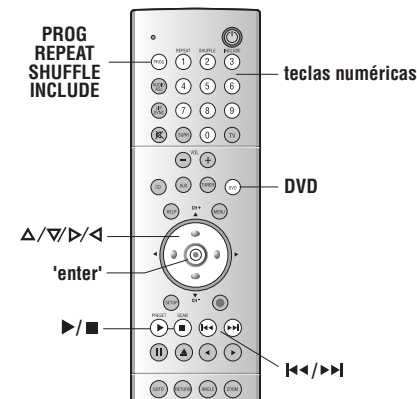

Los siguientes formatos de archivo, si están grabados en discos de datos, son reproducibles/visibles en el UNIDISK 2.1: MP3, JPEG, MPEG2.

Para reproducir/ver estos archivos:

- Conecte su dispositivo de visualización y sintonícelo con la señal de salida de vídeo del UNIDISK 2.1.
- Pulse **DVD** en el mando a distancia.
- Inserte el disco de datos en el UNIDISK 2.1. Después de unos segundos la pantalla Navegación del Disco aparece en su dispositivo de visualización, mostrando la estructura de carpetas del disco.

Nota:

Para ver el contenido del disco de datos, Nav. Disc en la sección Preferencias de los menús de configuración debe estar ajustado en **Menú Activo** (ver el capítulo *Menús de Configuración*).

Siga las instrucciones a continuación.

- Para navegar entre las secciones, carpetas o elementos, utilice $\triangle/\nabla/\leftarrow/\rightarrow$ en el mando a distancia.
- Para ver el contenido de una carpeta, destaque la carpeta y después pulse **'enter'**.
- Para reproducir/ver un elemento, destaque el elemento y después pulse **'enter'**.
- Para saltar hacia delante/atrás entre elementos, pulse \gg/\ll .

- Para una búsqueda hacia delante/atrás mientras se reproduce un archivo MP3 o MPEG 2, pulse y mantenga pulsado ►► / ◀◀.
- Para parar la reproducción/visión de un elemento, pulse ■.

Nota:

Si Nav. Disc en los menús de configuración está ajustado en Menú Desactivado, un disco de datos insertado en el UNIDISK 2.1 reproducirá desde el primer elemento de la primera carpeta cuando pulse **'enter'**. Las teclas ►► / ◀◀ / ■ funcionarán como anteriormente.

Modo repetición de archivo

Para repetir un archivo MP3:

- Mientras se está reproduciendo el archivo, pulse **PROG** en el mando a distancia y después pulse **REPEAT** (tecla '1') durante dos segundos.

La pantalla del panel frontal muestra ONE.

Para cancelar el modo repetición de archivo:

- Pulse **PROG**, y después pulse **REPEAT** durante dos segundos.

Modo mezclar

Para mezclar el orden en el cual se reproducen los archivos en una carpeta:

- Mientras se está reproduciendo el primer archivo, pulse **PROG** en el mando a distancia, y después pulse **SHUFFLE** (tecla '2') durante dos segundos.

La pantalla del panel frontal muestra SHF.

Para cancelar el modo mezclar:

- Pulse **PROG**, y después pulse **SHUFFLE** durante dos segundos.

Programa incluir

Este modo le permite seleccionar los archivos que desea ver/escuchar entre los disponibles en una carpeta.

Para seleccionar las pistas que deben reproducirse:

1. Pulse **PROG** en el mando a distancia, y después pulse **INCLUDE** (tecla '3') durante dos segundos.

La pantalla del panel frontal muestra P01:00 y INC (incluir).

2. Utilice las teclas de dígitos para introducir el número de la pista deseada.
3. Pulse **'enter'** para guardar la selección y moverse al siguiente paso del programa.
4. Repita los pasos 2 y 3 para todas las pistas que desea seleccionar.
5. Pulse ► para guardar el programa e iniciar la reproducción de las pistas seleccionadas.

Para borrar un programa guardado o cancelar el modo programa incluir:

- Pulse **PROG** en el mando a distancia, y después pulse **INCLUDE** durante dos segundos.

Opciones del Usuario

Este capítulo explica como puede configurar ciertas funciones del UNIDISK 2.1 para adaptarlo a sus propios requisitos.

Cambio de los ajustes de las opciones del usuario

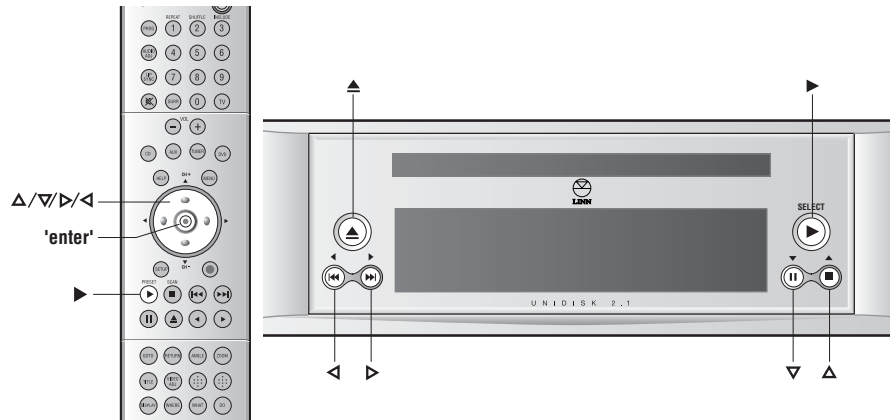

Para entrar en los ajustes de las opciones del usuario:

- Si hay un disco en la unidad, quítelo, cierre la bandeja del disco y espere hasta leer en la pantalla del panel frontal NO DISC.
- Mantenga pulsado ▲ en el panel frontal hasta que la pantalla muestre Opciones del Usuario.

Para cambiar los ajustes de las opciones del usuario:

- Pulse repetidamente o mantenga pulsado ▲ o ▼ en el panel frontal o en el mando a distancia para seleccionar la opción del usuario requerida.
- Pulse repetidamente o mantenga pulsado ► or ◀ para cambiar el ajuste de la opción del usuario.

Para restaurar una opción del usuario a su valor por defecto:

- Seleccione la opción del usuario requerida.
- Pulse 'enter' en el mando a distancia

Para guardar los ajustes y salir del modo opciones del usuario:

- Pulse ► en el panel frontal o en el mando a distancia.

Tabla de opciones del usuario

La siguiente tabla muestra las opciones del usuario del UNIDISK 2.1, las describe brevemente y lista los ajustes disponibles para cada una. Los ajustes por defecto se muestran en negrita (y están marcados con un '*' en el visor del panel frontal).

Opción	Descripción	Ajustes
Display brightness (Ajuste del brillo del visor)	Permite el ajuste del brillo del visor del panel frontal. Cuando se ajusta en AUTO, la unidad seleccionará un nivel de brillo basado en el nivel de luz ambiente en la sala (cuanto más alto sea el nivel de la luz ambiente, más brillante será el visor).	AUTO 2% a 100% (no lineal)
Sleep display delay (Retardo desactivación visor)	Ajusta el número de segundos de inactividad de la unidad, antes de que se desactive el visor (mostrará tres puntos).	OFF 0min10s a 5min00s (en saltos de 10s)
Front panel IR command (Comandos IR del panel frontal)	Si se ajusta en ACCEPTED, la unidad responderá a los comandos recibidos por el sensor de IR (infrarrojos) en el panel frontal.	ACCEPTED (ACEPTADO) IGNORED (IGNORADO)
Pass IR to REMOTE OUT (Pasar IR a REMOTE OUT)	Si se ajusta en ENABLED, pasa los comandos recibidos por el sensor de IR (infrarrojos) en el panel frontal a REMOTE OUT. Funcionará incluso si los comandos IR están desactivados.	ENABLED (ACTIVADO) DISABLED (DESACTIVADO)
Pass REMOTE IN to OUT (Pasa REMOTE IN a REMOTE OUT)	Si se ajusta en ENABLED, pasa los comandos RC5 recibidos en REMOTE IN a REMOTE OUT.	ENABLED (ACTIVADO) DISABLED (DESACTIVADO)
RS232 baudrate (Velocidad de transmisión RS232)	Ajusta la velocidad de transmisión en baudios, para el control RS232.	9600 4800 a 230400 (8 ajustes)
RS232 events (Eventos RS232)	Si se ajusta en ENABLED, pasa información referente al estado interno de la unidad a un dispositivo externo que acepte datos RS232.	ENABLED (ACTIVADO) DISABLED (DESACTIVADO)
RS232 startup message (Mensaje de inicio de RS232)	Si se ajusta en ENABLED, sacará un mensaje de inicio de RS232 cuando la unidad se enciende.	ENABLED (ACTIVADO) DISABLED (DESACTIVADO)
CD commands (Comandos CD)	Si está conectado un reproductor de CD externo al UNIDISK 2.1 y quiere que el UNIDISK 2.1 ignore los comandos del mando a distancia del CD, ajuste en IGNORED.	ACCEPTED (ACEPTADO) IGNORED (IGNORADO)
Scroll SACD text (Desplazamiento del texto SACD)	ONCE: La información de pista en SACDs se desplazará una vez a lo largo del visor del panel frontal. LOOP: La información de pista en SACDs se desplazará repetidamente a lo largo del visor del panel frontal. NO: La información de pista en SACDs no aparecerá en el visor del panel frontal.	ONCE (UNA VEZ) LOOP (BUCLE) NO (NO)

Especificaciones Técnicas

Eléctrica	
Requisitos de Energía	100-230 VAC @ 50-60 Hz
Consumo de energía	40 W aproximadamente
Físicas	
Peso	4,8 kg
Dimensiones	380 (An) x 360 (Pr) x 80 (Al) mm

Interfases de señal				
Vídeo entrelazado				
Señal	Conector	Nivel	Impedancia	Notas
Componente	Euroconector	RGB + Compuesto: 1Vp-p	75 Ω	No hay audio en el Euroconector
	3 x BNC	Y : 1 Vp-p	75 Ω	-
		Pr : 1 Vp-p (puede conmutarse a 700 mVp-p)		
		Pb : 1 Vp-p (puede conmutarse a 700 mVp-p)		
Compuesto	2 x RCA	1 Vp-p	75 Ω	-
S-Vídeo	2 x 4 pin mini-DIN	Y (luminancia): 1 Vp-p	75 Ω	-
		C (crominancia): 700 mVp-p	75 Ω	-
Vídeo de exploración progresiva				
Señal	Conector	Nivel	Impedancia	Notas
Componente	3 x BNC	Y : 1 Vp-p	75 Ω	-
		Pr : 1 Vp-p (puede conmutarse a 700 mVp-p)		
		Pb : 1 Vp-p (puede conmutarse a 700 mVp-p)		

Interfases de señal				
Audio digital				
Señal	Conector	Nivel	Impedancia	Notas
Unbalanced	8 x RCA	2 Vrms	300 Ω	Frontal Izda. y Dcha. x2 Trasero Izda. y Dcha. Central y Sub
Análoga equilibrada	2 x macho XLR	4 Vrms	600 Ω	Frontal Izda. y Dcha. (pin1 tierra, pin 2 caliente, pin 3 frio)
Audio numérico				
Señal	Conector	Nivel	Impedancia	Notas
SPDIF	BNC	500 mVp-p	75 Ω	Eléctrica
	TOSLINK	-	-	Óptica
Datos y control				
Señal	Conector	Nivel	Impedancia	Notas
RS232	2 x RJ11	-	-	-
Remoto entrada/salida	2 x RCA	4 mA	-	Utilización sólo Knekt

Garantía y Servicio

Este producto está garantizado bajo las condiciones que se apliquen en el país de compra y sus derechos legales no están limitados. Además de cualquier derecho legal que pueda tener, Linn se compromete a sustituir cualquier pieza que haya fallado debido a una fabricación defectuosa. Para ayudarnos, por favor, pregunte al establecimiento Linn sobre el programa de garantía de Linn en curso en su país.

En algunas partes de Europa, en los Estados Unidos de América y en algunos otros mercados, puede estar disponible una garantía ampliada para clientes que registren su compra con Linn. Con el producto se incluye una tarjeta de registro de garantía que debe estar sellada por el establecimiento y devolverse a Linn lo antes posible.

Advertencia

Un mantenimiento o un desmontaje no autorizados del producto invalida la garantía de los fabricantes. No hay piezas a mantener por el cliente en el interior del producto y todas las preguntas relativas al mantenimiento del producto deben remitirse sólo a establecimientos autorizados.

Soporte Técnico e Información

Para obtener soporte técnico, preguntas e información sobre el producto, por favor, ponerse en contacto con el establecimiento local o con alguna de las oficinas de Linn siguientes.

Los detalles completos del establecimiento / distribuidor local pueden encontrarse en el sitio web de Linn: www.linn.co.uk

Importante

- Por favor, conserve una copia de la factura para establecer la fecha de compra del producto.
- Por favor, asegúrese de que el equipo está asegurado por su parte durante cualquier transporte o envío para ser reparado.

Linn Products Limited

Floors Road
Waterfoot
Glasgow G76 OEP
Scotland, UK

Phone: +44 (0)141 307 7777
Fax: +44 (0)141 644 4262
Helpline: 0500 888909
Email: helpline@linn.co.uk
Website: www.linn.co.uk

Linn Incorporated

8787 Perimeter Park Boulevard
Jacksonville
FL 32216
USA

Phone: +1 (904) 645 5242
Fax: +1 (904) 645 7275
Helpline: 888-671-LINN
Email: helpline@linninc.com
Website: www.linninc.com

Linn Deutschland GmbH

Albert-Einstein-Ring 19
22761 Hamburg
Deutschland

Phone: +49-(0) 40-890 660-0
Fax: +49-(0) 40-890 660-29
Email: info@linngmbh.de
Website: www.linn.co.uk

Linn Ibérica

Muntanya, 7
E-08192 Sant Quirze del Vallès (Barcelona)
España/Espanha

Tel: (+34) 93 721 48 64
Fax: (+34) 93 721 50 10
E-mail: linn@linniberica.com
Página web: www.linniberica.com