



Français



**UNIDISK 2.1 PLAYER**  
Manuel Du Proprietaire

# Instructions de Sécurité

Explication des symboles utilisés dans ce manuel et sur le produit :



Ce symbole avertit l'utilisateur de la présence d'une tension dangereuse localisée à l'intérieur du carter de l'appareil et pouvant être suffisamment élevée pour présenter un risque de choc électrique.



Ce symbole informe l'utilisateur que ce manuel contient des instructions importantes concernant l'entretien et le dépannage.

## ATTENTION

AFIN DE LIMITER LE RISQUE DE CHOC ELECTRIQUE, NE PAS RETIRER LE CAPOT.

L'INTERIEUR NE COMPORTE QUE DES COMPOSANTS REPARABLES PAR UN SPECIALISTE.

EN CAS DE PROBLEME CONTACTER UN REPARATEUR AGREE.

ATTENTION : UTILISER UN FUSIBLE DE RECHANGE DE MEME TYPE.

ATTENTION : DEBRANCHER AVANT DE REMPLACER LE FUSIBLE.

## AVERTISSEMENT

AFIN DE LIMITER LE RISQUE D'INCENDIE OU DE CHOC ELECTRIQUE, NE PAS EXPOSER CET APPAREIL A LA PLUIE OU A L'HUMIDITE.

AVIS : RISQUE DE CHOC ELECTRIQUE. NE PAS OUVRIR.

## FICHES SECTEURS

Cet appareil est livré avec une fiche secteur non démontable adaptée aux normes électriques du pays d'utilisation.

Procurez-vous des cordons de secteur de remplacement auprès de votre revendeur Linn. Si vous devez remplacer la fiche, manipulez-la avec soin. Une fiche présentant des conducteurs nus est dangereuse si elle est branchée dans une prise sous tension.

Le fil marron doit être connecté à la broche de ligne sous tension.

Le fil bleu doit être connecté à la broche du neutre.

Le fil vert/jaune doit être connecté à la broche de la masse.

En cas de doute, veuillez contacter votre revendeur ou un électricien qualifié.

## INSTRUCTIONS GENERALES DE SECURITE

1. Veuillez lire toutes les instructions de sécurité et de fonctionnement avant d'utiliser l'appareil.
2. Veuillez conserver les instructions de sécurité et de fonctionnement pour pouvoir vous y reporter ultérieurement.
3. Tenez compte des avertissements. Respectez tous les avertissements figurant sur l'appareil et sur la notice d'utilisation.
4. Suivez les instructions. Suivez toutes les instructions relatives à l'utilisation et au fonctionnement.
5. Eau et humidité. N'utilisez pas cet équipement à proximité d'une baignoire, d'une baignoire, d'un évier, d'une cuve à lessive, dans un sous-sol humide, près d'une piscine ou de toute autre source d'humidité.
6. Chariots et socles. Placez ce système uniquement sur un chariot ou sur un socle recommandé par le fabricant.
- 6a. L'ensemble appareil-chariot doit être déplacé avec précaution. Il peut basculer en cas d'arrêt brusque, de poussée excessive ou de parcours accidenté.
7. Montage au mur ou au plafond. Suivez scrupuleusement les recommandations du fabricant si vous décidez de fixer le système au mur ou au plafond.
8. Ventilation. Positionnez l'appareil de façon à ne pas obstruer sa ventilation. Ne le posez pas sur un lit, un canapé, un tapis ou autre surface similaire, car les ouvertures prévues pour la ventilation pourraient être bloquées. Ne le placez pas dans un meuble encastré (bibliothèque ou placard, par exemple) car cela risquerait également d'empêcher la circulation de l'air à travers les événements.
9. Chaleur. Eloignez l'appareil de toute source de chaleur : radiateurs, chauffe-eau, poêles, ou tout autre appareil électrique (y compris un amplificateur) produisant de la chaleur.
10. Alimentation électrique. Connectez l'appareil à une source de courant adéquate, en suivant les instructions de fonctionnement ou d'utilisation inscrites sur l'appareil.
11. Raccord à la masse ou polarisation. Ne touchez pas au dispositif de sécurité de raccordement à la masse et de polarité. Une fiche polarisée a une broche plus épaisse que l'autre. Une fiche de terre a trois broches : une pour le neutre, une pour la phase, une pour la terre. La broche de mise à la masse est prévue pour votre sécurité. Si la fiche fournie ne correspond pas à la prise de secteur, consultez un électricien et faites remplacer votre prise murale.
12. Protection du cordon d'alimentation. Placez les cordons d'alimentation électriques afin qu'on ne puisse pas marcher dessus ni les écraser. Prenez grand soin des cordons, en particulier au niveau des fiches, des prises murales et à la sortie de l'appareil.
13. Nettoyage. Nettoyez l'appareil en suivant les recommandations du fabricant.
14. Périodes de non-utilisation. Débranchez le cordon d'alimentation de la prise murale si vous avez l'intention de ne pas utiliser l'appareil pendant une longue période.
15. Pénétration d'objets et de liquides. Ne pas laisser d'objets ou de liquides tomber dans le produit. Ne pas exposer le produit aux écoulements et aux éclaboussures. Ne pas poser de récipient contenant du liquide sur le produit.
16. Dégâts exigeant une réparation. Le système doit être confié à un réparateur agréé si :
  - a) le cordon d'alimentation électrique ou la fiche ont été endommagés,
  - b) des objets sont tombés à l'intérieur ou un liquide a été répandu dans l'appareil,
  - c) l'équipement a été exposé à la pluie,
  - d) il ne semble pas fonctionner normalement ou présente un changement notable de performance ou
  - e) le système est tombé ou son boîtier a été endommagé.
17. Réparations. N'essayez en aucun cas de réparer ce système vous-mêmes. Conformez-vous aux instructions de fonctionnement. Toute intervention doit être confiée à un réparateur agréé.

## INSTRUCTIONS DE SECURITE à l'intention des utilisateurs résidant au Royaume-Uni

### Remplacement du fusible

Cet appareil est livré avec une fiche secteur non démontable de 13 A. La fiche comporte un fusible de 5 A. Si le fusible a sauté, remplacez-le en suivant la procédure ci-dessous:

- Ouvrez le compartiment du fusible.
- Retirez le fusible endommagé.
- Remplacez-le par un fusible neuf de 5 A conforme à la norme BS1362 et refermez le compartiment fusible.

Vérifiez que le compartiment a été correctement refermé. Si le couvercle du logement est absent, n'utilisez pas la fiche. Procurez-vous un autre couvercle auprès de votre revendeur Linn.

Les fusibles servent à protéger contre les incendies, mais en aucun cas contre les risques de choc électrique.

### Remplacement de la fiche secteur

Si vous devez remplacer la fiche secteur et ne vous sentez pas suffisamment compétent pour le faire, adressez-vous à votre revendeur Linn ou à un électricien qualifié.

- Débranchez la fiche de l'alimentation secteur.
- Coupez la fiche et placez-la en lieu sûr. Une fiche présentant des fils dénudés est dangereuse si elle est branchée dans une prise sous tension.
- Seule une fiche de 13 A conforme à la norme BS1363A avec un fusible de 5 Amp peut être utilisée.
- La couleur des fils du câble ou une lettre sera indiquée sur les bornes de contact de la plupart des fiches de bonne qualité.

Fixez chaque fil sur la borne qui lui correspond. Reliez le fil marron au secteur, le fil bleu au neutre et le fil vert/jaune à la terre.

- Avant de replacer le couvercle de la fiche, assurez-vous que la gaine du câble pénètre bien dans la fiche et qu'elle est fermement maintenue. Vérifiez également que les fils ont été connectés correctement.

## ATTENTION

CET APPAREIL DOIT ETRE RELIE A LA TERRE.



## Déclaration de conformité pour la CE

Linn Products Ltd déclare que ce produit est conforme aux directives 73/23/CEE sur la basse tension et 89/336/CEE sur la compatibilité électromagnétique, modifiées par les directives 92/31/CEE et 93/68/CEE.

La conformité du produit ainsi désigné aux clauses de la directive n° 73/23/CEE (sur la basse tension) est confirmée par le respect total de toutes les normes suivantes :

Numéro de norme	Date de publication	Type d'essai
EN60065	1998	Obligations générales Marquage Rayons dangereux Chauffage dans des conditions normales Danger de chocs électriques dans des conditions opérationnelles normales Critères d'isolement Conditions d'anomalie Robustesse mécanique Pièces raccordées à l'alimentation secteur Composants Dispositifs du type bornes Cordons électriques externes Raccordements électriques et fixations mécaniques Protection contre les chocs électriques Stabilité et dangers mécaniques Résistance au feu

La conformité du produit désigné aux clauses de la directive n° 89/336/CEE (compatibilité électromagnétique) est confirmée par le respect total de toutes les normes suivantes :

Numéro de norme	Date de publication	Type d'essai
EN55013	2001	Emissions conduites
EN55013	2001	Emissions absorbées
EN55020	2002	Immunité

## Déclaration FCC

### REMARQUE:

Cet équipement a été testé et déclaré conforme aux limitations prévues dans le cadre de la catégorie B des appareils numériques défini par la section 15 du règlement de la FCC. Ces limitations sont stipulées aux fins de garantir une protection raisonnable contre les interférences gênantes en installation résidentielle. Cet équipement génère, utilise et diffuse des ondes radio, et s'il n'est pas installé ni utilisé en conformité avec les instructions dont il fait l'objet, peut causer des interférences gênantes avec les communications radio. Cependant, nous ne pouvons vous garantir qu'une interférence ne se produira pas dans une installation particulière. Si cet équipement produit des interférences graves, lors de réceptions radio ou télévisées qui peuvent être détectées en allumant et en éteignant l'équipement, vous êtes invités à les supprimer de plusieurs manières

- Réorientez ou déplacez l'antenne de réception.
- Augmentez la distance séparant l'équipement et le récepteur.
- Connectez l'équipement à un circuit différent de celui du récepteur.
- Contactez votre revendeur ou un technicien radio/TV qualifié.

# Droits d'auteurs et remerciements

Copyright © 2003 Linn Products Ltd. Première édition Juillet 2003.

Linn Products Limited, Floors Road, Waterfoot, Glasgow, G76 OEP, Ecosse, Royaume-Uni

Tous droits réservés. Aucune partie de cette publication ne peut être reproduite, mémorisée dans un système de recouvrement ou transmise, sous quelque forme ou par quelque moyen que ce soit, électronique, mécanique, photocopie, enregistrement ou autrement, avant d'avoir obtenu l'accord écrit de l'éditeur.

Imprimé au Royaume-Uni.

Marques de fabrique de cette publication : **Linn** et le **logo Linn** sont des marques de fabrique déposées de Linn Products Limited. **UNIDISK**, **SILVER DISK ENGINE** et **KNEKT** est une marque de fabrique de Linn Products Limited.

"DTS" et "DTS 2+Digital Out" sont des marques de fabrique de Digital Theatre Systems, Inc.

Fabriqué sous licence de Dolby Laboratories. "Dolby", "MLP Lossless" et le symbole double-D sont des marques de fabrique de Dolby Laboratories.

NOUS SIGNALONS AUX CONSOMMATEURS QUE TOUS LES TELEVISEURS HAUTE DEFINITION NE SONT PAS TOTALEMENT COMPATIBLES AVEC CE PRODUIT ET PEUVENT PROVOQUER L'APPARITION D'OBJETS ARTIFICIELS SUR L'IMAGE. EN CAS DE PROBLEMES D'IMAGES LORS DU VISIONNEMENT PROGRESSIF EN 525 OU EN 625, NOUS RECOMMANDONS A L'UTILISATEUR DE PROGRAMMER LA CONNEXION SUR LA SORTIE "DEFINITION STANDARD". SI VOUS AVEZ DES QUESTIONS A POSER SUR LA COMPATIBILITE ENTRE VOTRE TELEVISEUR ET CE MODELE, N'HESITEZ PAS A CONTACTER VOTRE REVENDEUR.

Ce produit fait appel à une technologie de protection des droits d'auteurs qui est protégée par une méthode présentée dans certains brevets américains déposés et par d'autres droits de propriété industrielle qui appartiennent à Macrovision Corporation et à d'autres détenteurs de droits. L'utilisation de cette technologie de protection des droits d'auteurs doit être autorisée par Macrovision Corporation et est conçue uniquement pour le visionnage chez soi et pour d'autres visionnages limités à moins d'obtenir une autorisation spéciale de Macrovision Corporation. L'ingénierie inverse et le désassemblage sont interdits.

Les informations de ce manuel sont fournies à titre de renseignements uniquement et peuvent être modifiées sans préavis et ne doivent pas être considérées comme étant un engagement pris par Linn Products Limited. Linn Products Limited n'accepte aucune responsabilité en ce qui concerne les erreurs ou inexactitudes qui apparaîtraient dans ce manuel.

Linn Products Limited ne prétend pas avoir des intérêts en ce qui concerne l'appartenance de marques de fabrique et d'appellations sociales, autres que les siennes.

L'acquisition de ce produit n'accorde pas une licence et ne donne pas non plus le droit de distribuer le contenu créé avec ce produit dans le cadre de systèmes de télédiffusion qui dégagent des recettes (chaînes terrestres, satellites, câblées et (ou) procédés de distribution), d'applications de type "streaming" (par le biais de réseaux Internet, intranets et (ou) autres), d'autres systèmes de distribution (applications son par paiement ou son à la demande et autres procédés similaires) ou sur des supports physiques (disques compacts CD, disques numériques polyvalents, puces à semi-conducteurs, disques durs, cartes mémoires et autres ensembles similaires). Pour ce type d'usage, il faut obtenir une licence indépendante. Pour de plus amples détails, veuillez visiter <http://mp3licensing.com>

La technologie de codage audio MPEG Layer-3 est une licence accordée par Fraunhofer IIS et Thomson.

# Table des matières

<b>Introduction</b>	<b>1</b>	Localisation de titres/chapitres/morceaux sur un disque	15
Types de disques	1	Sélection directe de titre/chapitre	15
Sorties audio	1	Sélection du chapitre/morceau suivant ou précédent	15
Nettoyage	1	Sélection directe de chapitre/morceau	15
<b>Branchements</b>	<b>2</b>	Sélection directe de morceau	15
Déballage	2	Répétition d'un chapitre/morceau	16
Sélection de tension	2	Localisation d'un point spécifique sur un disque	16
Mise en position	2	Recherche rapide en marche avant et en marche arrière	16
Panneau arrière	3	Visionnage rapide en marche avant et en marche arrière	16
Raccordement de votre UNIDISK 2.1 à un contrôleur de système Linn	4	Recherche lente en marche avant et en marche arrière	17
<b>Panneau avant et télécommande</b>	<b>5</b>	Visionnage lent en marche avant et en marche arrière	17
Panneau avant	5	Sélection directe de temps	17
Télécommande	6	Utilisation des modes de programmation pour contrôler la lecture	18
Modes de fonctionnement de la télécommande	6	Répétition de disque	18
Remarque destinée aux utilisateurs de contrôleurs de systèmes 5103 de Linn...	6	Répétition de section	18
<b>Sortie vidéo</b>	<b>7</b>	Programme de mélange	18
<b>Menus de programmation</b>	<b>7</b>	Programme d'inclusion	19
A propos des menus de programmation	7	Utilisation des menus des disques DVD-Vidéo et DVD-Audio	19
Réglage générale	9	Options supplémentaires de lecture des disques DVD-Vidéo	20
Réglage du visionnage progressif	10	Sélection de langue ou de "stream" audio	20
Réglage du son	11	Sous-titres	20
Préférences	12	Sélection d'angle	20
<b>Lecture de disques</b>	<b>13</b>	Zoom et balayage panoramique	20
Pour commencer	13	Renseignements supplémentaires sur les disques vidéo CD et Super VCD	21
Symboles du panneau avant	13	Formats supplémentaires de fichiers	21
Informations affichées concernant le disque	13	Mode de relecture de fichier	22
Fonctionnement de base	14	Mode de mélange	22
Lecture de disques SACD	14	Programme d'inclusion	22
		<b>Options de l'utilisateur</b>	<b>23</b>
		Changement des paramètres de réglage des options de l'utilisateur	23
		Tableau des options de l'utilisateur	23
		<b>Caractéristiques techniques</b>	<b>24</b>
		<b>Garantie et après-vente</b>	<b>25</b>

## Introduction

Le lecteur UNIDISK 2.1 constitue un nouveau type de produit de source proposé par Linn et confirmant notre souhait de simplifier l'accès aux produits hi-fi de qualité de loisirs. Ce produit unique à "vraie convergence" a été conçu et fabriqué de façon à exploiter tous les formats de disques de qualité en offrant les niveaux les plus élevés de performances. Cet appareil exploite la technologie adaptable SILVER DISK ENGINE de Linn qui, contrairement aux systèmes de traitement des signaux de la majorité des lecteurs à formats multiples permet de passer tous les disques, quel que soit leur format, en exploitant leur potentiel maximal. En pratique, cela signifie que cet appareil permet de passer des films et de la musique en respectant des normes d'une qualité exceptionnelle et cela signifie également qu'il peut s'intégrer à la quasi totalité des systèmes et en améliorer les résultats.

### Types de disques

Les types suivants de disques sont compatibles avec votre UNIDISK 2.1:

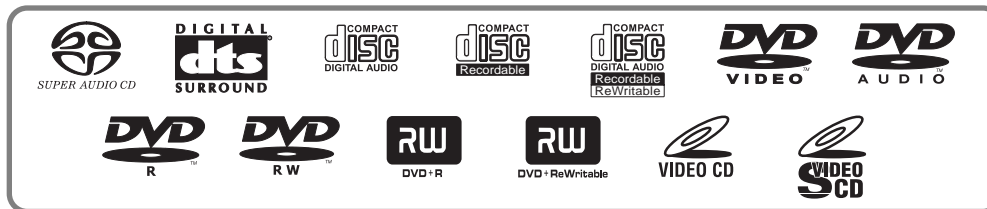

En outre, UNIDISK 2.1 permet de passer des disques audio protégés contre toute tentative de copie et des disques de données contenant des fichiers MP3, MPEG2 et JPEG.

### Remarque importante : formats des disques

Tous les efforts ont été faits pour garantir une compatibilité universelle avec tous les types de disques agréés mais il est impossible de garantir le fonctionnement à 100% de chaque fonction du UNIDISK 2.1 de Linn avec chaque disque commercialisé aujourd'hui et dans les mois à venir. Nous avons testé de nombreux types de disques qui sont dans le commerce mais un grand nombre des disques vendus aujourd'hui ne sont en fait pas conforme à des spécifications officielles reconnues et publiées. C'est pour cette raison **que nous ne sommes pas en mesure d'accepter de responsabilités si ce lecteur ne peut pas passer un type donné de disque.** Si vous avez des disques que vous ne pouvez pas passer sur le UNIDISK 2.1 de Linn, alors que vous vous rendez ensuite compte qu'ils fonctionnent normalement sur d'autres marques de lecteurs, cela ne signifie pas forcément que le UNIDISK 2.1 de Linn est défectueux d'une manière ou d'une autre.

De nombreux sites Internet fournissent des renseignements sur les disques qui posent des problèmes confirmés de lecture et nous vous suggérons de consulter ces données publiées avant de passer un jugement sur les capacités de fonctionnement du UNIDISK 2.1 de Linn. Nous sommes prêts à recevoir tous les disques suspects car cela nous aidera probablement à maintenir les efforts de développement du UNIDISK 2.1 Linn mais nous refusons d'accepter des disques renvoyés par des utilisateurs qui considèrent que nous nous sommes engagés à garantir leur fonctionnement sur des appareils Linn.

### Disques gadgets

Ne passez pas des disques de formes inhabituelles (coeur, format carte de visite, etc.) dans le UNIDISK 2.1 car vous risqueriez d'endommager ce lecteur.

### Sorties audio

Suivant le type de disque utilisé, les sorties audios sont comme suit:

Type de disque	Numérique	Analogue
SACD	Aucune	Configuration disque* / Mixage Stéréo**
DVD-Audio	Aucune	Configuration disque* / Mixage Stéréo**
DVD-Video (Dolby Surround ou DTS)	Configuration disque*	Mixage Stéréo**
DVD-Video (stéréo)	Stéréo	Stéréo
CD	Stéréo	Stéréo
DTS CD	Configuration disque*	Mixage Stéréo**
CD Vidéo / SVCD	Stéréo	Stéréo

\*Signifie que le nombre de sortie est le même qu'indiqué sur le disque.

\*\*Signifie que les matériaux à multi-voies sont mixées vers deux voies (effet stéréo).

### Nettoyage

Débranchez le unit avant de procéder à un nettoyage. Servez-vous d'un tissu doux et sec pour enlever la poussière et les marques de doigts. N'utilisez jamais de produits de nettoyage ménager sur l'unité.

## Branchements

Ce chapitre vous explique comment installer votre UNIDISK 2.1 et comment le raccorder à des haut-parleurs, des appareils de présentation, etc.

Remarque :

Dans ce manuel, les termes "appareil de présentation" font référence aux écrans plasma, téléviseurs de projection, moniteurs et postes de télévision.

## Déballage

L'appareil UNIDISK 2.1 s'accompagne des accessoires suivants:

- une télécommande luminescente avec brochure
- deux piles RO3 (AAA) pour la télécommande
- un câble d'alimentation
- une paire de câbles noirs d'interconnexion
- ce manuel

Nous vous recommandons de conserver la totalité de l'emballage au cas où il vous faudrait transporter votre UNIDISK 2.1 à une date ultérieure.

## Sélection de tension

Votre UNIDISK 2.1 contient un commutateur interne automatique de sélection de tension secteur. Ce commutateur fonctionne dans le monde entier à des tensions comprises entre 100 et 240V. Vous ne pouvez pas procéder, sur cet appareil, à un réglage manuel de la tension secteur.



Cet appareil doit être mis à la masse. Utilisez le câble d'alimentation secteur moulé fourni et à la masse. Ne vous servez jamais d'une prise ou d'un adaptateur qui ne serait pas mis à la masse.

## Mise en position

Vous pouvez positionner votre UNIDISK 2.1 à pratiquement n'importe quel emplacement qui vous convient mais vous devez cependant tenir compte des remarques suivantes :

- Prévoyez un écartement d'au moins 10 cm sur les côtés, à l'arrière et au-dessus de votre UNIDISK 2.1 afin de permettre à l'air de circuler.
- Le fonctionnement de votre UNIDISK 2.1 en faisant appel à la télécommande ne devrait pas poser de problème, quel que soit l'emplacement occupé par cet appareil dans une pièce, à condition que votre UNIDISK 2.1 reste à l'écart des rayons du soleil et à condition que ne pas bloquer la fenêtre de commande.

Remarque importante :

N'ouvrez pas le plateau de disque de votre UNIDISK 2.1 si ce dernier se trouve derrière des portes en verre afin de ne pas endommager le mécanisme de ce lecteur.

## Panneau arrière

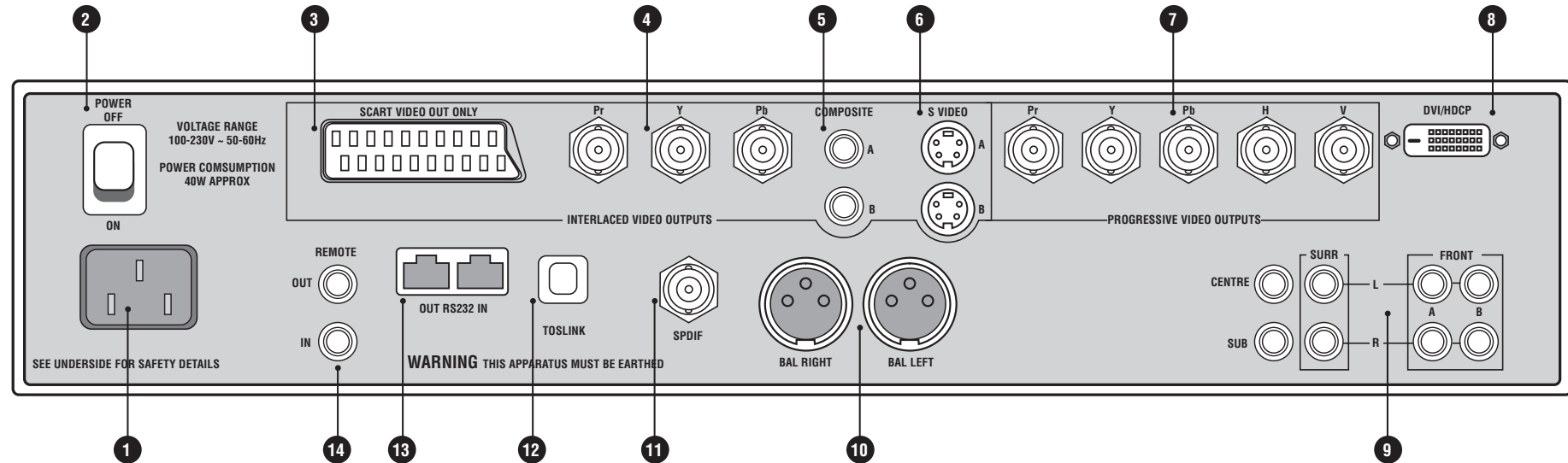

- 1 **Entrée secteur**
- 2 **Interrupteur Marche/Arrêt**
- 3 **SCART VIDEO OUT** Pour se raccorder à la prise SCART (Péritel) d'un appareil de présentation. Cette connexion assure uniquement l'acheminement de signaux vidéo à composants. Les signaux S-vidéo et audio ne sont jamais acheminés sur ce circuit SCART (Péritel).
- 4 **YPrPb** Pour se raccorder à un appareil de présentation qui accepte un signal YPrPb entrelacé.
- 5 **Composite** Pour se raccorder à un appareil de présentation qui accepte un signal composite.
- 6 **S-VIDEO** Pour se raccorder à un appareil de présentation qui accepte un signal S-vidéo.
- 7 **YPrPbHV\*** Pour se raccorder à un appareil de présentation qui accepte un signal vidéo progressif.
- 8 **DVI/HDCP** Pour se raccorder à un appareil de présentation qui a une entrée numérique DVI/HDCP.
- 9 **Connecteurs de sorties de lignes** Sorties de lignes permettant un raccordement à un préamplificateur.
- 10 **BAL RIGHT / LEFT** Sorties symétriques XLR (gauche et droite).
- 11 **SPDIF** Pour se raccorder à un appareil offrant des fonctions d'entrées numériques coaxiales.
- 12 **TOSLINK** Pour se raccorder à un appareil offrant des fonctions d'entrées numériques optiques.
- 13 **RS232 OUT / IN** Pour faire fonctionner cet appareil par le biais d'un ordinateur personnel PC ou d'un appareil à écran tactile.
- 14 **REMOTE OUT / IN** Pour intégrer cet appareil à un système KNEKT.

\* Du fait des réglementations en vigueur, les sorties sync H et V ne sont pas opérationnelles.

## Remarque :

Les signaux audio venant de disque SACD et DVD-Audio sont présent seulement sur les sorties analogiques. Il n'y a aucun signal présent sur les connecteurs numériques pour ces disques.



Vous devez arrêter l'UNIDISK 2.1 puis le débrancher de l'alimentation électrique avant de brancher ou de débrancher l'une des prises mâles du panneau arrière. Si vous ne respectez pas cette consigne, vous risquez de provoquer des sautes de tension qui peuvent endommager votre UNIDISK 2.1 ou d'autres éléments de votre système audiovisuel.



## Raccordement de votre UNIDISK 2.1 à un contrôleur de système Linn\*

Utilisez les connexions identifiées ci-dessous pour raccorder votre UNIDISK 2.1 aux connexions correspondantes d'un contrôleur de système Linn.

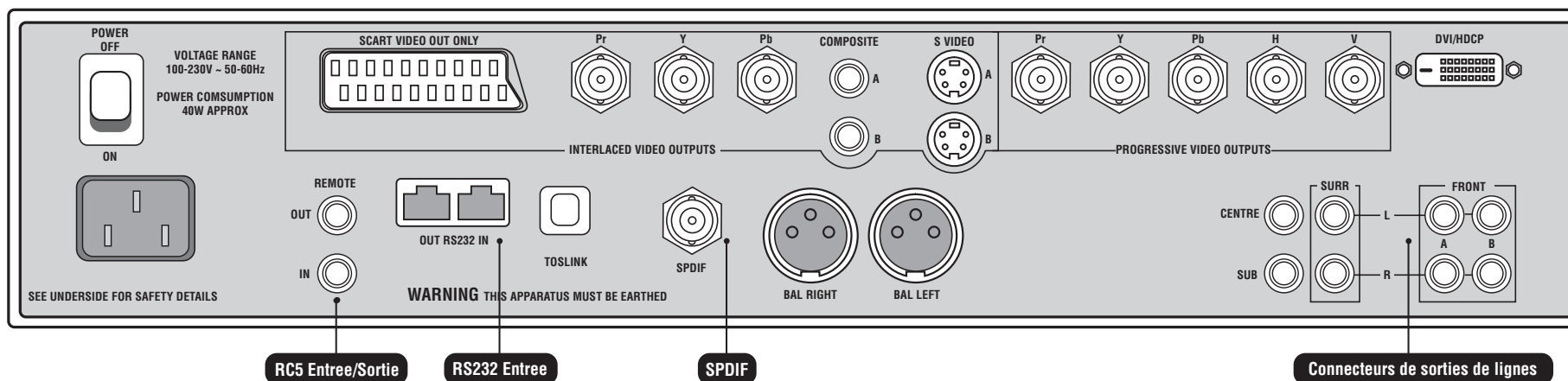

### Branchements vidéo

Les connexions de sorties vidéo qu'il convient d'utiliser vont dépendre du type d'entrées vidéo de votre appareil de présentation. Par exemple, si vous voulez vous servir des entrées YPrPb de votre appareil de présentation, vous devez raccorder les sortie YPrPb de votre UNIDISK 2.1 aux entrées YPrPb du contrôleur de système Linn avant de raccorder les sorties YPrPb du contrôleur de système Linn aux entrées de votre appareil de présentation.

Vous devez procéder aux branchements corrects et, en outre, vous devez réaliser certains réglages des menus de programmation et d'options proposées à l'utilisateur. Ces interventions sont décrites en détail dans les chapitres *Menus de programmation et Options de l'utilisateur*.

\*Except le Linn 5103.

# Panneau avant et télécommande



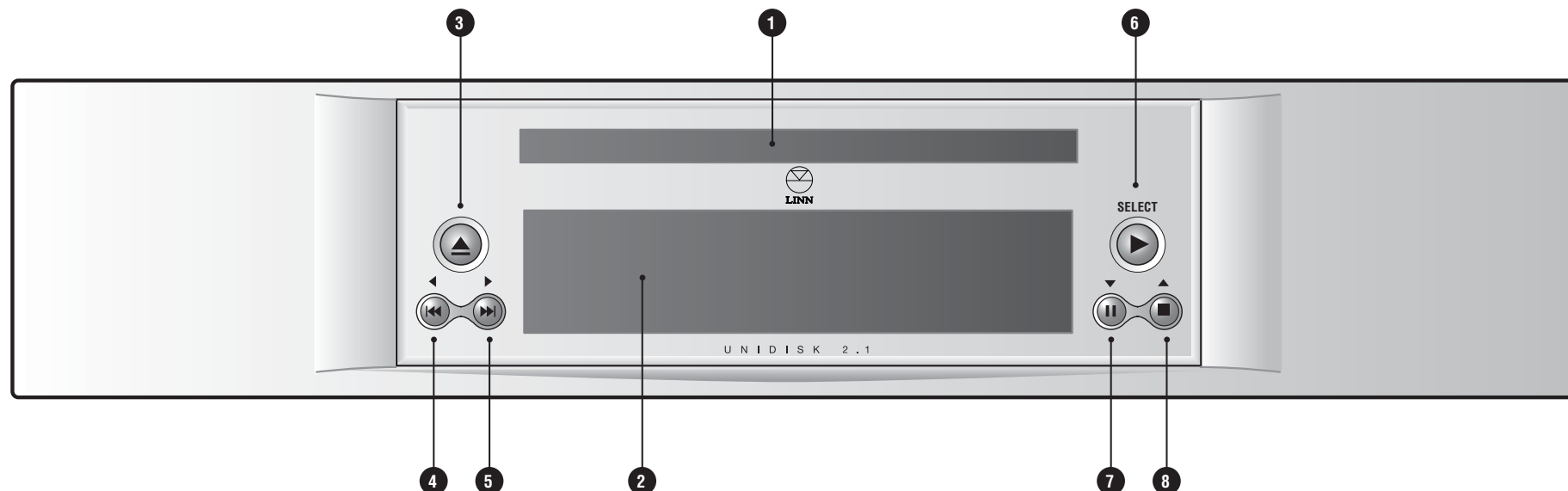



## Panneau avant

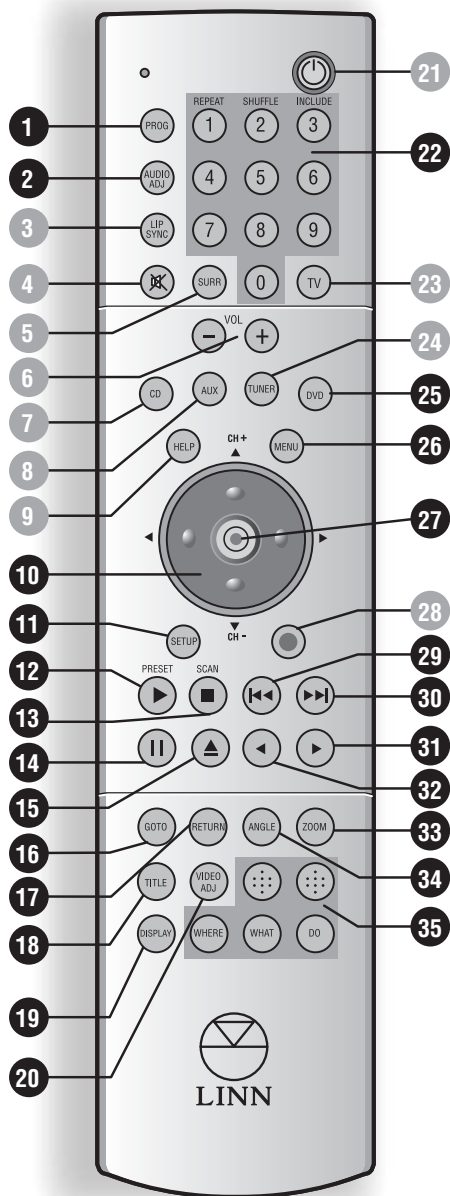





- ❶ Plateau de disque.
- ❷ Ecran d'affichage du panneau avant.
- ❸ ▲ Ouverture et fermeture du plateau de disque.
- ❹ ⏮, ◀ Sauts/recherches en arrière, navigation sur la gauche d'un menu.
- ❺ ⏭, ▶ Sauts/recherches en avant, navigation sur la droite d'un menu.
- ❻ ▶, SELECT Lance l'écoute, sélectionne un élément d'un menu.
- ❼ ||, ▼ Fait une pause de l'écoute, navigation vers le bas d'un menu.
- ❽ ■, ▲ Arrête l'écoute, navigation vers le haut d'un menu.

## Télécommande



- 1 **PROG (program)** Permet d'accéder aux fonctions REPEAT [REPETITION] (chiffre 1), SHUFFLE [MELANGE] (chiffre 2) et INCLUDE [INCLUSION] (chiffre 3).
- 2 **AUDIO ADJ** Fait défiler les "streams" (courants) audio d'un disque.
- 3 **LIP SYNC**
- 4  **SURR**
- 5 **VOL - / +**
- 6 **VOL - / +**
- 7 **CD**
- 8 **AUX**
- 9 **HELP**
- 10  **▲ ▼ ◀ ▶ / CH +, CH -** Permet de naviguer sur les menus à l'écran et d'ajuster les réglages.
- 11 **SETUP** Permet l'entrée et sortie des menus de programmation à l'écran.
- 12  **▶ / PRESET** Passe un disque.
- 13  **■ / SCAN** Arrête un disque.
- 14  **||** Fait une pause sur un disque.
- 15  **▲** Ouvre/ferme le plateau de disque.
- 16 **GOTO** Permet de passer à un titre, chapitre, morceau ou temps spécifique sur un disque.
- 17 **RETURN** Permet de naviguer sur certains disques et de faire passer des disques de données.
- 18 **TITLE** Permet d'accéder à un menu ou des sous-titres de disque.
- 19 **DISPLAY** Change l'affichage de temps sur le panneau avant lors du passage de disques.
- 20 **VIDEO ADJ (ajustement)** Permet de sélectionner le format vidéo ; PAL, NTSC ou Natif (automatique).
- 21 
- 22 **Chiffres 0-9 / REPEAT, SHUFFLE, INCLUDE** Touches numériques et fonctions de programmation.
- 23 **TV**

- 24 **TUNER**
- 25 **DVD** Pour activer le mode "Disque".
- 26 **MENU** Permet accès aux menus des disques.
- 27 **'entrer'** Permet d'exécuter certaines commandes.
- 28 
- 29  Permet de revenir au chapitre/morceau précédent et d'effectuer une recherche rapide en marche arrière.
- 30  Permet de passer au chapitre/morceau suivant et d'effectuer une recherche rapide en marche avant.
- 31  **▶** Scrutation rapide en marche avant.
- 32  **◀** Scrutation rapide en marche arrière.
- 33 **ZOOM** Agrandit l'image à l'écran.
- 34 **ANGLE** Permet de sélectionner les angles de visionnage proposés par les disques DVD-Vidéo.
- 35 **Fonctions KNEKT** S'utilisent lorsque cet appareil est installé dans un système KNEKT.

Les touches en gris ne fonctionnent pas avec l'UNIDISK 2.1.

### Modes de fonctionnement de la télécommande

Une pression sur une touche de source (DVD, TUNER ou AUX) de la télécommande fait passer cette dernière dans le mode de cette source. La fonction des touches de la télécommande varie pour chaque source et vous vous rendrez probablement compte, de temps en temps, en vous servant de la télécommande que votre UNIDISK 2.1 ne réagit pas comme prévu. Cela est dû au fait que la télécommande et l'appareil sont programmés sur différentes sources. Pour remédier à ce problème, appuyez sur la touche **DVD** de la télécommande.

### Remarque destinée aux utilisateurs de contrôleurs de systèmes 5103 de Linn et aux télécommandes d'apprentissage 5101

Si vous avez raccordé votre UNIDISK 2.1 à votre contrôleur de système 5103 et si vous souhaitez faire fonctionner ces deux ensembles par le biais de votre télécommande d'apprentissage 5101, vous devez programmer votre UNIDISK 2.1 en tant que source auxiliaire (et non pas en tant que source DVD) et vous devez ensuite apprendre à la télécommande 5101 les commandes pertinentes de votre UNIDISK 2.1.

## Sortie vidéo

Pour programmer votre UNIDISK 2.1, vous devez tout d'abord vous assurer que cet appareil produit le type vidéo correct en ce qui concerne votre appareil de présentation.

Pour cela, procédez comme suit :

- Appuyez sur la touche **VIDEO ADJ** (ajustement) de la télécommande. Le réglage de courant du type vidéo de sortie apparaît sur l'écran du panneau avant. Pour changer de type vidéo, appuyez de nouveau sur **VIDEO ADJ**.

Au bout de quelques secondes, le type indiqué disparaît.

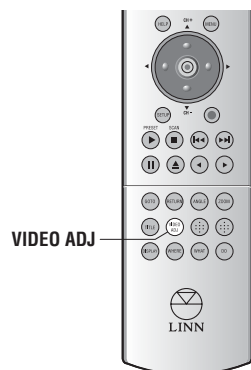

## Menus de programmation

### A propos des menus de programmation

Les menus de programmation qui s'affichent à l'écran vous permettent de configurer votre UNIDISK 2.1 en fonction du format de l'image de votre appareil de présentation, de la programmation audio et de bien d'autres paramètres. Vous devez absolument vous servir des menus de programmation pour informer votre UNIDISK 2.1 des composants auxquels il est raccordé. Veuillez prendre le temps de correctement configurer votre UNIDISK 2.1.

Les menus se répartissent en quatre catégories :

#### Réglage générale

Elle permet de configurer les paramètres audio et vidéo généraux de cet appareil.

#### Réglage du visionnage progressif

Le cas échéant, elle vous permet de configurer les sorties progressives de cet appareil.

#### Réglage du son

Elle vous permet de configurer la sortie audio de cet appareil.

#### Préférences

Cette catégorie vous permet de configurer des entités supplémentaires comme, par exemple, les sous-titres et le contrôle parental. (Vous ne pouvez pas y accéder si un disque tourne déjà dans cet appareil).

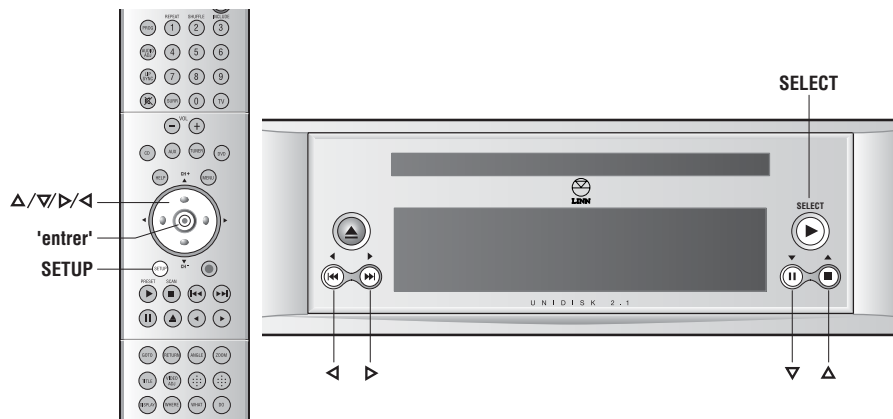

### Accès aux menus de programmation :

Vérifiez que votre appareil de présentation est bien en circuit et réglé sur le signal de sortie provenant de votre UNIDISK 2.1.

- Appuyez sur la touche de programmation **SETUP** de la télécommande. L'écran de votre appareil de présentation montre la page principale du menu de programmation Menu Réglage Page Principale.

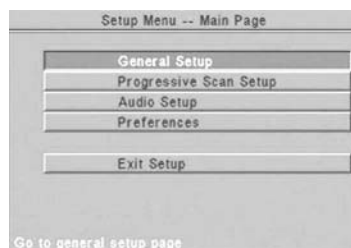

### Remarque :

Vous pouvez accéder aux menus de programmation lorsqu'un disque passe dans cet appareil, sauf si ce disque est du type DVD-Audio.

### Pour naviguer dans les menus de programmation et effectuer une sélection :

- Utilisez les touches  $\Delta/\nabla/\leftarrow/\rightarrow$  du panneau avant ou de la télécommande pour aborder les différents menus.
- Appuyez sur la touche **"entree"** de la télécommande ou la touche **SELECT** du panneau avant pour choisir une option.

### Exemple :

Si vous souhaitez changer la langue de présentation d'un menu DVD, procédez comme suit :

- A partir de la page principale du menu de programmation Menu Réglage Page Principale, utilisez la touche  $\nabla$  du panneau avant ou de la télécommande pour passer à l'option Préférences.

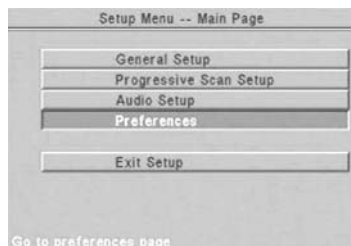

- Appuyez sur la touche **"entree"** du panneau avant ou la touche **SELECT** de la télécommande. Le sous-menu Page des préférences vient s'afficher.

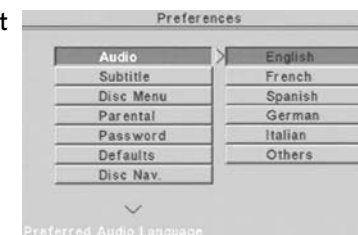

- Utilisez la touche  $\nabla$  pour passer à l'option Menu du disque. Les options de langue viennent s'afficher.

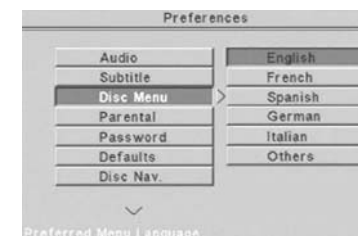

- Utilisez la touche  $\rightarrow$  pour passer à la première option de langue.

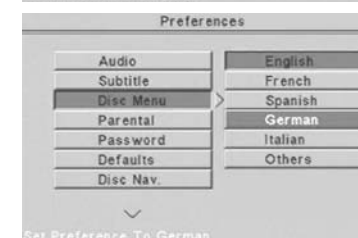

- Utilisez la touche  $\nabla$  pour passer à la langue souhaitée. Appuyez sur la touche **"entree"** ou **SELECT** pour choisir l'option en surbrillance.

### Pour sortir des menus de programmation :

- Appuyez sur la touche de programmation **SETUP** de la télécommande.  
ou
- Utilisez la touche  $\nabla$  du panneau avant ou de la télécommande pour mettre en surbrillance l'option Menu Réglage Page Principale au pied de chaque liste de sous-menus.
- Appuyez sur la touche **"entree"** pour revenir à la page principale du menu de programmation Menu Réglage Page Principale.

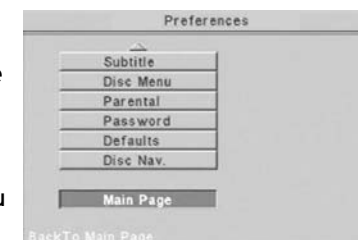

- Utilisez la touche  $\nabla$  pour mettre en surbrillance l'option de sortie de programmation Quitter Réglage . Appuyez sur **"entree"**.

Certains changements réalisés dans les menus de programmation sont immédiatement enregistrés. D'autres le sont après être sorti du mode de programmation.

## Réglage générale

### Langage OSD (d'après l'anglais on-screen display qui veut dire affichage à l'écran)

Programmation par défaut: **Anglais**

Choisissez la langue de votre choix pour l'affichage des informations et des menus à l'écran.



### Rapport Aspect

Programmation par défaut: **16:9**

Choisissez l'option qui correspond à votre appareil de présentation, à savoir : **4:3, Écran lettre** ou **16:9**.



### Norme Video

Programmation par défaut: **Native**

Choisissez l'option qui correspond au format de signal vidéo accepté par votre appareil de présentation. Choisissez l'option **Native** si votre appareil de présentation accepte les formats NTSC et PAL.

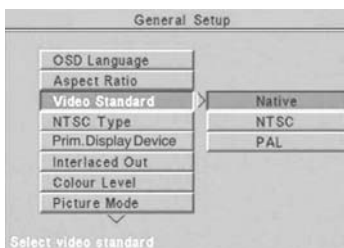

Remarques :

Si l'option TV Type est programmée sur **Native** vous remarquerez peut-être des tremblements de l'écran au début du passage d'un disque DVD-Vidéo. Cela se produit lorsque votre UNIDISK 2.1 passe d'un format de signal vidéo à l'autre.

Si votre appareil de présentation n'accepte qu'un seul type de format, vous ne serez peut-être pas en mesure de regarder sur votre UNIDISK 2.1 des disques DVD-Vidéo enregistrés sous l'autre format.

### Type NTSC

Dans les pays qui utilisent le format de signal NTSC. Programmation par défaut: **Amérique du Nord**

Si vous êtes aux Etats-Unis ou au Canada, choisissez l'option **Amérique du Nord**.

Si vous n'êtes pas aux Etats-Unis ou au Canada, choisissez l'option **Monde**.

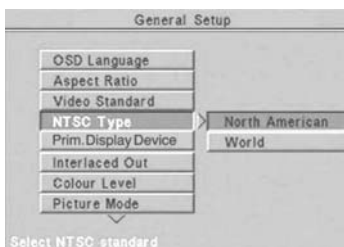

### App. pres. princ (Appariel de presentation principal)

Programmation par défaut: **Entrelace**

UNIDISK 2.1 est en mesure de tenir compte de la temporisation vidéo inhérente au traitement nécessaire des signaux vidéo progressifs, ce qui permet de produire simultanément des signaux vidéo et sonores.

Programmez cette option en fonction de l'appareil de présentation principal de votre système audiovisuel.

Remarque:

Si vous souhaitez utiliser la sortie HDCP de l'UNIDISK 2.1, votre appareil d'affichage doit être compatible HDCP. Aucune image n'apparaîtra sur un appareil d'affichage avec une entrée DVI mais qui ne soit pas compatible HDCP.

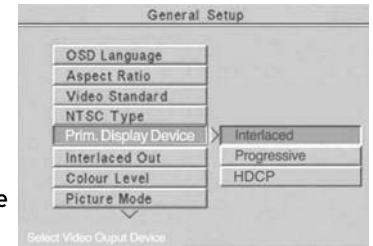

### Sortie entrelacée

Programmation par défaut: **YPrPb**

Si votre appareil de présentation accepte une entrée RGB (RVB), vous devez vous servir de la sortie SCART (Péritel) de votre UNIDISK 2.1 et l'option de sortie entrelacée Interlaced Out doit être programmée sur **RVB**. Dans ce cas là, il n'y a pas de sortie YPrPb.

Si votre appareil de présentation accepte une entrée YPrPb, vous pouvez vous servir des sorties SCART (Péritel) ou YPrPb de votre UNIDISK 2.1. Dans ce cas là, choisissez l'option de programmation **YPrPb**.



### Niveau de couleur

Cette option ne s'utilise que si vous vous servez des sorties entrelacées YPrPb de votre UNIDISK 2.1.

Programmation par défaut : **Auto**

L'option de niveau de couleur Colour Level ajuste les informations sur la quantité de couleurs que reçoit votre appareil de présentation.

Si vous souhaitez que votre UNIDISK 2.1 détermine ce réglage en se basant sur le format vidéo du disque qui est en train de passer, choisissez l'option de programmation **Auto**.

Si votre appareil de présentation accepte une entrée de 1 V crête à crête, choisissez l'option de programmation **Haute**.

Si votre appareil de présentation accepte une entrée de 0,7 V crête à crête, choisissez l'option de programmation **Basse**.

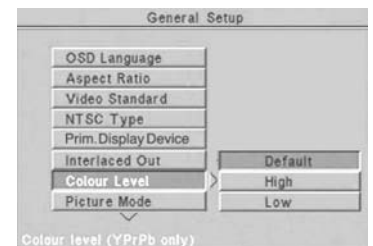

## Mode Image

Programmation par défaut: **Mode Auto**

Du fait du procédé de conversion des films cinématographiques sous le format numérique d'enregistrement des disques DVD-Vidéo, les images peut trembloter sur un appareil de présentation. Votre UNIDISK 2.1 vous offre deux méthodes pour éliminer cet effet : **Haute résolution** et **Sans sautill.** Etant donné que la méthode correcte va dépendre du type de disque DVD-Vidéo, nous vous suggérons de choisir le mode de programmation **Auto** car il permet à votre UNIDISK 2.1 de sélectionner la meilleure méthode pour chaque disque.

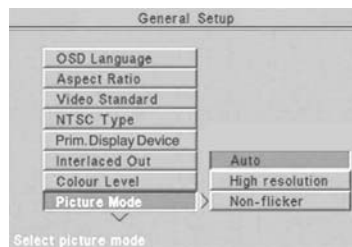

## Marque angle

Programmation par défaut: **Eteint**

Lorsque cette option est programmée sur **Allume**, le symbole  apparaît à l'écran pour vous informer du passage d'un disque DVD-Vidéo comportant plusieurs angles. Le nombre d'angles disponibles de caméras vient s'inscrire à côté de ce symbole.



## Légendes fermées

Programmation par défaut: **Eteint**

Programmez cette option sur **Allume** pour voir des légendes fermées (destinées aux personnes sourdes et aux mal-entendantes) que peuvent proposer certains disques DVD-Vidéo.



## Economiseur d'écran

Programmation par défaut: **Allume**

Si vous faites une pause trop longue de l'image sur votre appareil de présentation, cela risque d'abîmer l'écran. Lorsque vous programmez cette option sur **Allume**, un économiseur d'écran (un écran vide) est activé au bout de trois minutes. Appuyez sur **"entrer"** pour éliminer l'économiseur d'écran.

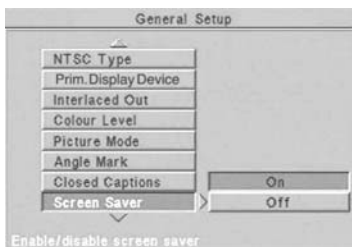

## Réglage de visionnage progressif

Ces options ne s'emploient qu'en cas d'emploi des sorties progressives de votre UNIDISK 2.1.

### Résolution des couleurs

Programmation par défaut : **High (haute) (4:4:4)**

La programmation sur **High (4:4:4)** renforce le traitement du signal vidéo, ce qui améliore les détails sur le plan des couleurs. La programmation sur **Normal (4:2:2)** ne renforce pas ce traitement

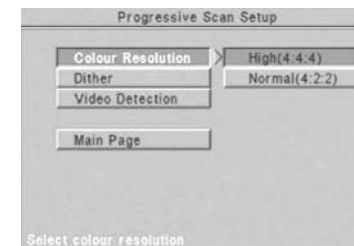

### Tremblement

Programmation par défaut : **Eteint**

Sur les appareils de présentation dont la profondeur sur le plan des couleurs est limitée (exemple : les panneaux à cristaux liquides) des bandes de coloris au lieu de transitions progressives de coloris risquent d'apparaître. Une programmation sur **Allume**, réduit ces bandes de couleurs.

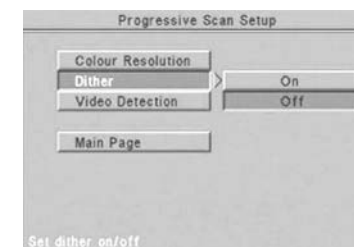

### Détection vidéo

Programmation par défaut : **Auto**

La programmation de cette option dépend de la méthode qui a été employée lors de l'enregistrement du matériau vidéo de source d'origine. Si vous souhaitez que votre UNIDISK 2.1 détermine ce paramètre en se basant sur les informations que contient le disque que vous êtes en train de passer, choisissez l'option **Auto**.

Cet appareil offre les meilleurs résultats lorsqu'il est programmé sur **Auto** et vous devez le laisser avec ce réglage à moins que l'image qui apparaît sur votre appareil de présentation a des bords qui semblent déchiquetés.

Si le matériau d'origine a été enregistré sur film (par exemple, la plus part des films cinématographiques), programmez ce paramètre sur **Progressive**.

Si le matériau d'origine a été enregistré sur bande vidéo (par exemple, la plupart des émissions de télévision), programmez-le sur **Interlaced (Entrelacé)**.

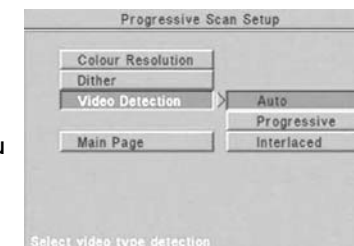

Remarque :

Parfois, vous vous apercevrez que lorsque cette option est réglée sur **Auto**, l'image semble trembler. Dans ce cas là, l'une ou l'autre des deux autres possibilités de programmation de ce paramètre donnera la meilleure image.

## Réglage du son

### Sortie SPDIF (Sorties numériques seulement)

Programmation par défaut : **Brut**

Si vous ne vous servez pas des sorties audio numériques de votre UNIDISK 2.1, programmez ce paramètre sur **Arrêt**. Si l'une des sorties numériques de votre UNIDISK 2.1 est raccordée à un contrôleur de système Linn, un autre décodeur audio externe ou un autre dispositif, programmez ce paramètre sur **Brut**. Si vous enregistrez sur une source numérique externe (par exemple, un lecteur DAT), programmez-le sur **LtRt PCM**.



### Sortie LPCM (Sorties numériques seulement)

Programmation par défaut : **LPCM 96K**

Si l'une des sorties numériques de votre UNIDISK 2.1 est raccordée à un contrôleur de système Linn ou à tout autre dispositif qui accepte une fréquence d'échantillonnage de 96 kHz, programmez ce paramètre sur **LPCM 96K**.

Si ce dispositif externe n'accepte pas une fréquence d'échantillonnage de 96 kHz, programmez-le sur **LPCM 48K**.



Remarques :

Même à la suite d'une programmation sur **LPCM 96K** certains disques ne vont passer qu'à la fréquence réduite de 48 kHz.

Les signaux audio venant de disque SACD et DVD-Audio sont présent seulement sur les sorties analogiques. Il n'y a aucun signal présent sur les connecteurs numériques pour ces disques.

### Programmation des canaux

(Sorties analogiques seulement)

Cette option ne s'applique qu'aux sorties analogiques.

Programmation par défaut : **5.1 channel**

Lorsque vous vous servez de votre UNIDISK 2.1 dans le cadre d'un système à deux canaux, choisissez l'option **2 channel**. (dans le cadre d'un tel système, tout matériau 5.1 channel sur disques SACD et DVD-Audios va faire l'objet d'un mixage le ramenant à 2 canaux uniquement).

Si votre UNIDISK 2.1 est raccordé à un contrôleur de système Linn ou est utilisé dans le cadre de tout autre système comportant plus de deux canaux, choisissez l'option **5.1 channel**.



Remarque:

Indépendamment du réglage, les matériaux Dolby Surround and DTS sont toujours mixés vers deux voies (effet stéréo).

### Downmix (mix Stéréo) (Sorties analogiques seulement)

Programmation par défaut: **Pur Stéréo**

Si vous souhaitez décoder un signal audio Dolby Pro Logic, réglez sur **LtRt**.

Si vous ne souhaitez pas décoder un signal audio Dolby Pro Logic, réglez sur **Pur Stéréo**.



### Dual Mono (Sorties numériques et analogiques)

Cette option est destinée aux disques DVD-Vidéos qui ont des pistes son séparées pour le canal de gauche et pour le canal de droite.

Programmation par défaut : **Stereo (Stéréo)**

Pour n'écouter que le canal de gauche, programmez ce paramètre sur l'option **L-mono**.

Pour n'écouter que le canal de droite, programmez-le sur **R-mono**.

Pour combiner les canaux discrets de gauche et de droite, programmez-le sur **Mix-mono**.

Dans le cadre d'une utilisation normale (c'est-à-dire pour la plupart des disques), programmez-le sur **Stereo**.



### Cinema de minuit (Sorties numériques et analogiques)

Programmation par défaut : **Eteint**

Cette option vous permet d'ajouter une compression au signal audio numérique Dolby Digital des disques DVD-Vidéos. Le fait d'ajouter cette compression réduit l'augmentation brusque de volume comme, par exemple, le bruit d'une déflagration.

Pour ajouter cette compression, programmez ce paramètre sur **Allume**.





## Préférences

### Audio\*

Programmation par défaut : **Anglais**

Programmation sur la langue de votre choix pour les sons.

Pour obtenir une langue ne figurant pas sur la liste qui apparaît, mettez en surbrillance l'option Autres puis appuyez sur **"entrer"**. A l'aide des touches numériques de la télécommande, tapez le code à quatre chiffres qui correspond à la langue de votre choix. Vous pouvez obtenir sur Internet les codes de langues à [www.linn.co.uk](http://www.linn.co.uk)



### Sous-titres\*

Programmation par défaut : **Anglais**

Programmation sur la langue de votre choix pour les sous-titres. Certains disques DVD-Vidéos font apparaître ces sous-titres même lorsque ce paramètre est programmé sur **Inactif**. Si cela se produit, vous pouvez annuler ces sous-titres en maintenant la pression sur la touche **TITLE**.

Pour obtenir une langue ne figurant pas sur la liste qui apparaît, mettez en surbrillance l'option Autres puis appuyez sur **"entrer"**. A l'aide des touches numériques de la télécommande, tapez le code à quatre chiffres qui correspond à la langue de votre choix. Vous pouvez obtenir sur Internet les codes de langues à [www.linn.co.uk](http://www.linn.co.uk)

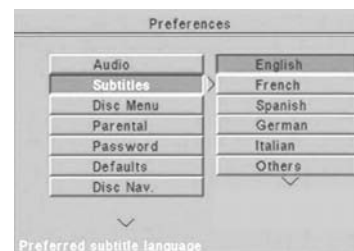

### Menu de disque\*

Programmation par défaut : **Anglais**

Programmation sur la langue de votre choix pour le menu d'un disque DVD-Vidéo. Cette option n'est activée que sur les disques DVD-Vidéos qui ont un menu de disque en plusieurs langues.

Pour obtenir une langue ne figurant pas sur la liste qui apparaît, mettez en surbrillance l'option Autres puis appuyez sur **"entrer"**. A l'aide des touches numériques de la télécommande, tapez le code à quatre chiffres qui correspond à la langue de votre choix. Vous pouvez obtenir sur Internet les codes de langues à [www.linn.co.uk](http://www.linn.co.uk)

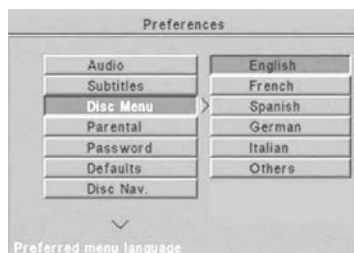

\* Quelle que soit la langue choisie, les langues disponibles lorsque vous regardez un disque DVD dépendent de ce disque.

## Parental

Programmation par défaut : **Pas de contrôle parental**

Ce menu vous permet de programmer votre UNIDISK 2.1 avec un niveau de restriction par âge pour certains disques DVD-Vidéos.\*\*

Pour programmer ou modifier le contrôle parental :

- Mettez en surbrillance le niveau souhaité de restriction par âge puis appuyez sur **"entrer"**. La page de vérification du mot de passe apparaît.
- Tapez votre numéro de passe à quatre chiffres en vous servant des touches numériques de votre télécommande (le mot de passe à la sortie de l'usine est 3308).
- Lorsque vous êtes invité à le faire à l'écran appuyez sur **"entrer"**.
- Sortez du mode de programmation pour mettre en oeuvre les changements.

\*\*Si un disque DVD-Vidéo ne contient pas les informations correctes, cette option de contrôle parental va rester inactive.

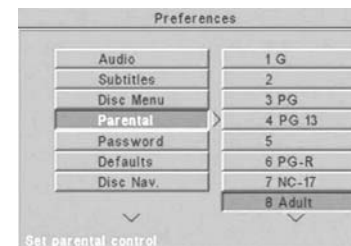

## Mot de passe

Mot de passe par défaut : **3308**

Programmation ou modification de votre mot de passe à quatre chiffres :

- Mettez en surbrillance Changement puis appuyez sur **"entrer"**. La page de changement de mot de passe apparaît.
- Tapez votre mot de passe actuel en utilisant les touches numériques de la télécommande.
- Tapez votre nouveau mot de passe puis confirmez-le.
- Lorsque vous êtes invité à le faire à l'écran, appuyez sur **"entrer"**. Votre nouveau mot de passe est alors mis en oeuvre.



## Défauts

Pour configurer les menus de programmation sur les valeurs d'origine à la sortie de l'usine, mettez en surbrillance Remise A Zéro puis appuyez sur **"entrer"**.

## Disc Nav. (navigation)

Programmation par défaut : **Menu on**

Consultez les *Formats supplémentaires de fichiers* au chapitre intitulé *Lecture de disques*.

## Lecture de disques

Ce chapitre décrit le mode de lecture de disques sur votre UNIDISK 2.1 et explique les différentes entités et fonctions réservées à l'utilisateur.

### Pour commencer\*

1. Mettez votre appareil de présentation sous tension puis programmez-le sur le signal de sortie vidéo de votre UNIDISK 2.1.
2. Coupez les sons qui sortent de votre appareil de présentation.
3. Appuyez sur la touche **DVD** de la télécommande.

\*Si vous passez un CD, ne tenez pas compte des opérations 1 et 2.















Remarques :

Du fait des variations de critères fonctionnels que présentent les différents formats de disques, les options mentionnées dans cette section ne sont pas disponibles sur certains disques.

Lorsque vous passez un disque, si vous saisissez une commande à l'aide du panneau avant ou de la télécommande, le symbole  peut apparaître à l'écran. Ce symbole signifie que cette commande n'est pas autorisée ou que vous devez attendre la fin du titre ou chapitre actuel avant de pouvoir la saisir

## Symboles du panneau avant

Légende des symboles qui peuvent apparaître sur l'écran du panneau avant :

-  Lecture
-  Pause
-  Stop
-  Passage au chapitre suivant/au morceau suivant
-  Passage au chapitre précédent/au morceau précédent
-  Recherche rapide vers l'avant
-  Recherche rapide vers l'arrière
-  Recherche lente vers l'avant
-  Recherche lente vers l'arrière
-  Balayage rapide vers l'avant
-  Balayage rapide vers l'arrière
-  Balayage lent vers l'avant
-  Balayage lent vers l'arrière
-  Répétition

## Informations affichées concernant le disque

L'écran du panneau avant et votre appareil de présentation montrent des informations concernant le disque actuel.

Plusieurs pressions sur la touche DISPLAY d'affichage de la télécommande modifient les informations qui sont présentées, en fonction de l'ordre suivant :

Temps écoulé de chapitre/morceau
Temps restant de chapitre/morceau
Temps écoulé de titre/disque
Temps restant de titre/disque
Nom du morceau (disques SACD uniquement)

Si vous souhaitez supprimer cet affichage du temps, appuyez à plusieurs reprises sur la touche d'affichage **DISPLAY** jusqu'à ce que ce paramètre disparaisse.



Des informations supplémentaires concernant le disque viennent s'afficher sur l'écran du panneau avant, à la gauche et à la droite des renseignements sur le temps:

DVD-Video DVD-Audio	
A gauche de l'affichage du temps	Numéro du titre actuel
A droite de l'affichage du temps time display	Numéro du chapitre actuel
CD SACD	
A gauche de l'affichage du temps	Nombre total de morceaux
A droite de l'affichage du temps	Numéro du morceau actuel

### Disques SACD

Les disques SACD fournissent des informations sur le disque et sur les morceaux et ces renseignements viennent s'afficher sur votre appareil de présentation. Le volume d'informations ainsi fournies varie d'un disque à un autre.

### Icônes employées dans le cadre de ce chapitre

Icône	Moyen
	Cette fonction s'utilise avec les disques DVD-Video, DVD-Audio, DVD-R, DVD-RW, DVD+R et DVD+RW.
	Cette fonction s'utilise avec les disques CD, SACD, CD-R et CD-RW.
	Cette fonction s'utilise avec les disques Vidéo CD et Super VCD.

Les entités ou consignes destinées à un format particulier de disque sont spécifiées.

## Fonctionnement de base

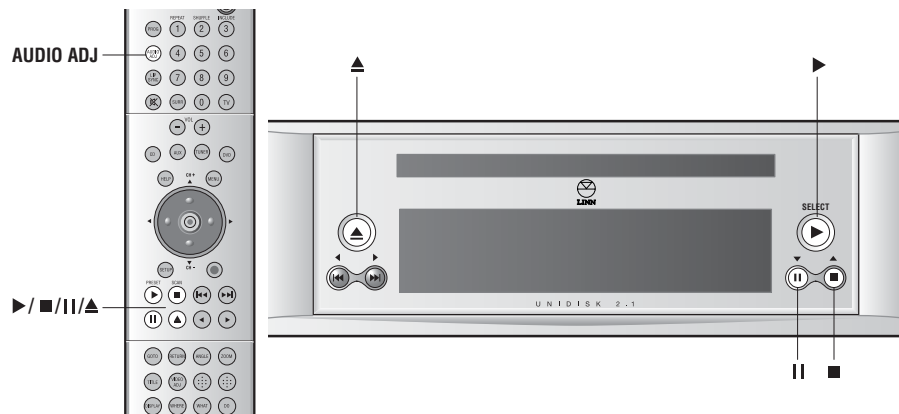

Vérifiez que votre télécommande est dans le mode Disc (consultez la section intitulée *Pour commencer* qui se trouve au début de ce chapitre).

### Lecture d'un disque :

- Appuyez sur ▲.
- Introduisez un disque en vous assurant que la face d'écoute est dirigée vers le bas.
- Appuyez sur ►.
- Le lecteur de disque se referme et l'écoute du disque commence automatiquement.

### Remarques :

Vous pouvez refermer le plateau en y exerçant une légère pression. En ce qui concerne les disques DVD-Vidéo, VCD et certains disques DVD-Audio, l'écoute commence également automatiquement. Ce n'est pas le cas avec d'autres types de disques.

Si le disque est du type, DVD-Audio, VCD ou SVCD, un menu peut apparaître sur l'écran de votre appareil de présentation (consultez la section intitulée *Utilisation des menus DVD* qui se trouve dans ce chapitre).

Faites très attention de ne pas rayer la surface de lecture de vos disques car cela risquerait d'en affecter les performances. Faites tout particulièrement attention s'il s'agit de disques DVD-Vidéo.

Avec certains types de disques, une quinzaine de secondes peuvent s'écouler avant que leur lecture ne commence.

### Pause d'un disque :

- Appuyez sur II.
- Pour reprendre la lecture, appuyez sur ►.

### Arrêt d'une lecture :

- Appuyez sur ■.\*

### Retrait d'un disque :

- Appuyez sur ▲.
- Retirez le disque puis appuyez sur ▲ ou exercez une légère pression sur le plateau de disque pour le refermer.

### Remarque importante :

Ne laissez pas le lecteur de disque en position ouverte afin d'éviter que de la poussière ne pénètre dans cet appareil.

\* Vous ne pouvez pas arrêter la lecture de disques CD Vidéo ou Super VCD si l'option PBC est active (consultez la section intitulée *Renseignements supplémentaires sur les disques CD Vidéo et Super VCD*, qui se trouve dans ce chapitre).

## Lecture de disques SACD

Un disque SACD peut comporter trois zones distinctes, chaque zone se présentant sous un format audio différent. Ces trois formats, de la qualité son la meilleure à la qualité son la moins bonne, sont les suivants : SACD Multi (5.1 canaux de son de qualité), SACD Stéréo (2 canaux de son de qualité) et CD Stéréo (2 canaux de son CD standard).

Lorsque vous introduisez un disque SACD dans votre the UNIDISK 2.1, cet appareil passe par défaut sur le format sélectionné lors du dernier passage d'un disque SACD. Si cette zone ne figure pas sur ce disque, cet appareil va choisir le meilleur format disponible.

Vous pouvez choisir le format audio que vous préférez en retenant l'un de ceux qui sont disponibles.

### Pour cela, procédez comme suit :

- Si ce disque tourne déjà, appuyez sur la touche ■.
- Appuyez à plusieurs reprises sur la touche **AUDIO ADJ** de la télécommande pour faire apparaître le format souhaité sur l'écran du panneau avant.
- Appuyez sur ►. Le symbole ► clignote sur l'écran du panneau avant pour vous signaler que votre UNIDISK 2.1 a accepté cette commande. Lorsque l'appareil a choisi le format demandé, la lecture du disque commence.

## Localisation de titres/chapitres/morceaux sur un disque

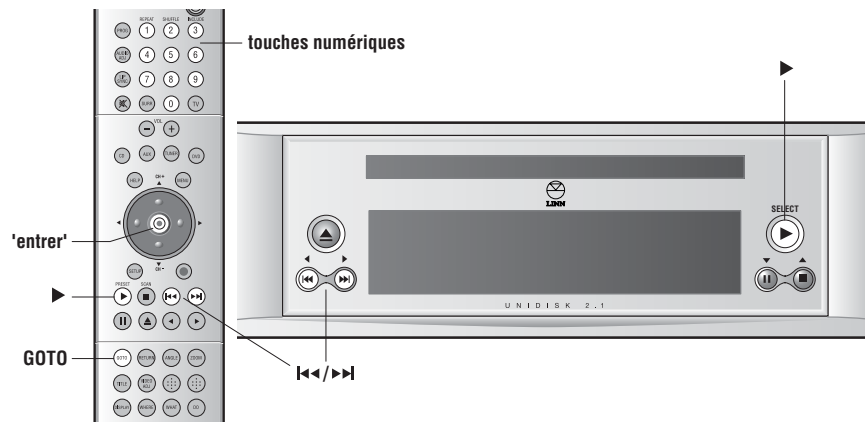

### Sélection directe de titre/chapitre



Pour accéder directement à un titre/chapitre d'un disque lors de l'affichage de la page des menus :

- Appuyez sur la touche **GOTO** de la télécommande. Sur votre appareil de présentation, les caractères indiquant le titre actuel sont mis en surbrillance.
- Tapez le numéro du titre que vous souhaitez sélectionner, en vous servant des touches numériques.
- Appuyez sur **"entrer"**.

Pour accéder directement à un titre d'un disque lorsque ce dernier tourne :

- Appuyez sur la touche **GOTO** de la télécommande. Sur votre appareil de présentation, les caractères indiquant le titre actuel sont mis en surbrillance.
- Tapez le numéro du titre que vous souhaitez sélectionner, en vous servant des touches numériques.
- Appuyez sur **"entrer"**.

### Sélection du chapitre/morceau suivant ou précédent



Pour sauter, vers l'avant ou vers l'arrière, des chapitres/morceaux d'un disque :

- Pour sauter vers l'avant, appuyez à plusieurs reprises sur la touche **▶▶** du panneau avant ou de la télécommande.
- Pour sauter vers l'arrière, appuyez à plusieurs reprises sur la touche **◀◀**.

### Sélection directe de chapitre/morceau



Pour accéder directement à un chapitre spécifique d'un disque DVD-Vidéo ou DVD-Audio pendant le passage d'un chapitre/morceau :

- Appuyez sur la touche **GOTO** de la télécommande. Sur votre appareil de présentation, les chiffres indiquant le chapitre/morceau actuel viennent s'inscrire en surbrillance.
- Tapez le numéro du chapitre/morceau que vous souhaitez sélectionner, en utilisant les touches numériques.
- Appuyez sur **"entrer"**.

### Sélection directe de morceau



Pour écouter un morceau spécifique :

- Tapez le numéro de ce morceau en utilisant les touches numériques de la télécommande.
- Appuyez sur **"entrer"** ou attendez quelques secondes ; ce morceau va être automatiquement choisi.

Remarque :

Vous ne pouvez pas sélectionner un morceau si le mode Inclure programme est actif et si ce morceau ne figure pas dans ce programme.

## Répétition d'un chapitre/morceau



Pour répéter le chapitre/morceau actuel :

- Appuyez sur la touche ► du panneau avant ou de la télécommande.

La lecture de ce chapitre/morceau recommence depuis le début.

## Localisation d'un point spécifique sur un disque

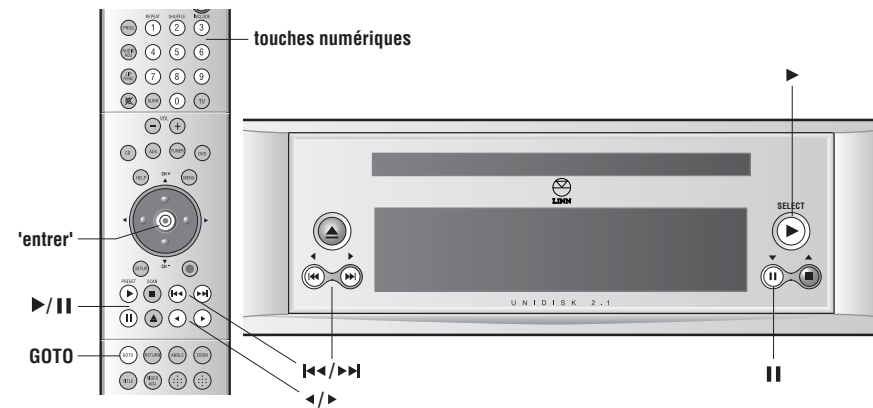

## Recherche rapide en marche avant et en marche arrière



Recherche rapide en marche avant ou en marche arrière pendant la lecture d'un disque :

- Pour effectuer une recherche rapide en marche avant, maintenez la pression sur la touche ►► du panneau avant ou de la télécommande.
- Pour effectuer une recherche rapide en marche arrière, maintenez la pression sur la touche ◀◀.

## Visionnage rapide en marche avant ou en marche arrière



Visionnage rapide en marche avant ou en marche arrière pendant la lecture d'un disque :

- Pour effectuer un visionnage rapide en marche avant à deux fois la vitesse normale, appuyez sur la touche ► de la télécommande.

Les pressions supplémentaires sur cette touche ► augmentent la vitesse de lecture en marche avant qui passe à 4, 6 puis 8 fois la vitesse normale.

- Appuyez sur la touche ► pour reprendre la lecture à la vitesse normale.
- Pour effectuer un visionnage rapide en marche arrière à deux fois la vitesse normale, appuyez sur ◀.

Les pressions supplémentaires sur la touche ◀ augmentent la vitesse de lecture en marche arrière qui passe à 4, 6 puis 8 fois la vitesse normale.

- Appuyez sur la touche ▶ pour reprendre la lecture à la vitesse normale.

## Recherche lente en marche avant et en marche arrière



Lecture en marche avant ou en marche arrière image par image pendant la lecture d'un disque :

- Appuyez sur la touche || du panneau avant ou de la télécommande.
- Pour effectuer une recherche lente en marche avant, appuyez à plusieurs reprises sur ►► ou maintenez-y la pression.
- Pour effectuer une recherche lente en marche arrière, appuyez à plusieurs reprises sur ◀◀ ou maintenez-y la pression.
- Appuyez sur la touche ▶ pour reprendre la lecture à la vitesse normale.

## Visionnage lent en marche avant et en marche arrière



Visionnage lent en marche avant ou en marche arrière pendant la lecture d'un disque :

- Appuyez sur la touche || de la télécommande.
- Pour ralentir le visionnage en marche avant et le ramener à la moitié de la vitesse normale, appuyez sur la touche ▶.

Les pressions supplémentaires sur la touche ▶ diminuent la vitesse de la lecture en marche avant qui passe à 1/4, 1/8 puis 1/16 de la vitesse normale.

- Appuyez sur la touche ▶ pour reprendre la lecture à la vitesse normale.
- Pour ralentir le visionnage en marche arrière et le ramener à la moitié de la vitesse normale, appuyez sur la touche ◀.

Les pressions supplémentaires sur la touche ◀ diminuent la vitesse de la lecture en marche arrière qui passe à 1/4, 1/8 puis 1/16 de la vitesse normale.

- Appuyez sur la touche ▶ pour reprendre la lecture à la vitesse normale.

## Sélection directe de temps



Accès direct à un point spécifique d'un disque DVD-Vidéo ou DVD-Audio pendant la lecture d'un chapitre/morceau :

- Appuyez sur la touche **GOTO** de la télécommande. Sur votre appareil de présentation, les chiffres indiquant le chapitre en cours sont mis en surbrillance.
- Appuyez de nouveau sur la touche **GOTO**.
- Saisissez le temps requis en utilisant les touches numériques. Cette saisie de temps doit être un nombre à six chiffres.

Exemple :

Pour accéder au point 1 heure 15 minutes et 32 secondes de la lecture, appuyez sur 0, 1, 1, 5, 3, 2.

Le temps ainsi saisi vient s'inscrire sur l'appareil de présentation.

- Appuyez sur "entrer".

## Utilisation des modes de programmation pour contrôler la lecture

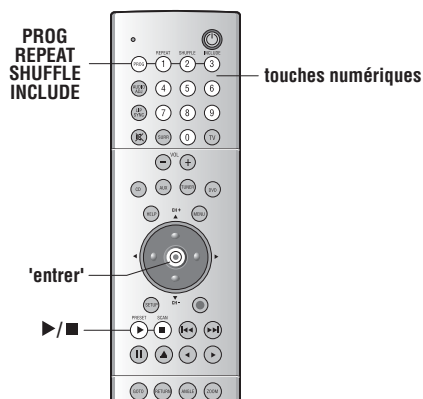

### Répétition de disque



Répétition d'un titre entier de disque DVD-Vidéo, d'un groupe DVD-Audio ou d'un disque CD :

- Alors que le disque tourne, appuyez sur la touche **PROG** de la télécommande, puis maintenez la pression sur la touche **REPEAT** (touche "1") dans les deux secondes qui suivent.

Le mot **ALL** apparaît sur l'écran du panneau avant.

- Relâchez la touche **REPEAT**.

Lorsque le disque/titre est terminé, votre appareil le fait passer de nouveau automatiquement autant de fois que vous le souhaitez.

**Annulation du mode de répétition de disque :**

- Alors que le disque tourne, appuyez sur la touche **PROG** puis maintenez la pression sur la touche **REPEAT** (touche "1") dans les deux secondes qui suivent.

Le mot **ALL** disparaît de l'écran.

- Relâchez la touche **REPEAT**.

### Répétition de section



Répétition d'une section spécifique d'un disque :

- Au début de la section que vous souhaitez répéter, appuyez sur la touche **PROG** de la télécommande puis appuyez brièvement sur la touche **REPEAT** (touche "1") dans les deux secondes qui suivent. La lettre "A" apparaît sur l'écran du panneau avant.
- Continuez la lecture jusqu'à ce que vous arriviez à la fin de la section que vous souhaitez répéter.
- Appuyez sur la touche **PROG** puis appuyez brièvement sur la touche **REPEAT** dans les deux secondes qui suivent. La lettre "B" apparaît sur l'écran du panneau avant.

Après avoir appuyé pour la deuxième fois sur la touche **REPEAT**, la section ainsi choisie est automatiquement répétée autant de fois que vous le souhaitez.

**Annulation du mode de répétition de section et reprise d'une lecture normale :**

- Appuyez sur la touche **PROG** puis appuyez sur la touche **REPEAT** dans les deux secondes qui suivent.

### Programme de mélange



Il faut arrêter le disque avant d'accéder à cette fonction.

**Mélange de l'ordre de passage des morceaux :**

- Appuyez sur la touche **PROG** de la télécommande puis appuyez sur la touche **SHUFFLE** (touche "2") dans les deux secondes qui suivent.

Les lettres **SHF** (d'après l'anglais shuffle) apparaissent sur l'écran du panneau avant.

- Appuyez sur la touche ► pour lancer la lecture.

**Annulation du mode de mélange :**

- Appuyez sur ■ .
- Appuyez sur la touche **PROG** puis appuyez sur la touche **SHUFFLE** dans les deux secondes qui suivent.

## Programme d'inclusion



Ce mode de programmation vous permet de sélectionner les chapitres/morceaux que vous souhaitez écouter sur un disque.

Il faut arrêter le disque avant d'accéder à cette fonction.

### Sélection des morceaux que vous souhaitez écouter :

1. Appuyez sur la touche **PROG** de la télécommande puis appuyez sur la touche **INCLUDE** (touche "3") dans les deux secondes qui suivent.

Les mentions P01:00 et INC (inclure) apparaissent sur l'écran du panneau avant

2. Utilisez les touches numériques pour saisir le numéro du morceau souhaité.
3. Appuyez sur la touche **"entrer"** pour mémoriser votre sélection puis passez au morceau suivant de votre programme.
4. Recommencez les opérations décrites aux alinéas 2 et 3 pour tous les morceaux que vous souhaitez sélectionner.
5. Appuyez sur la touche **▶** pour mémoriser votre programme et lancer la lecture des morceaux ainsi sélectionnés.

### Effacement d'un programme mémorisé ou annulation du mode de programmation d'inclusion :

- Appuyez sur la touche **PROG** de la télécommande puis appuyez sur la touche **INCLUDE** dans les deux secondes qui suivent.

Remarque :

Vous pouvez ainsi mémoriser 99 morceaux dans votre programme.

## Utilisation des menus des disques DVD-Vidéo et DVD-Audio

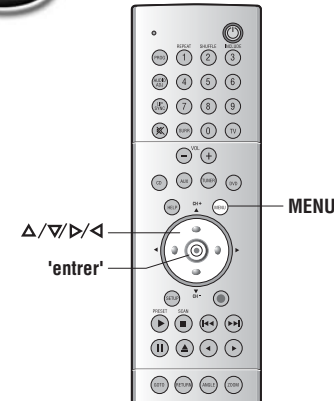

La plupart des disques DVD-Vidéo et DVD-Audio ont un ou plusieurs menus qui vous permettent de sélectionner la partie du disque que vous souhaitez passer ou l'entité que vous voulez voir ou modifier.

### Navigation au niveau des menus :

- Appuyez sur la touche **MENU** de la télécommande. Le menu apparaît sur l'écran de votre appareil de présentation.
- Utilisez les touches **▲/▼/◀/▶** pour sélectionner le titre/l'entité souhaité.
- Appuyez sur la touche **"entrer"**.



## Options supplémentaires de lecture des disques DVD-Vidéo

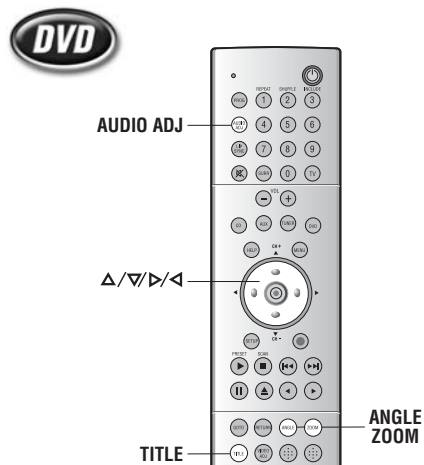

### Sélection de langue ou de "stream" audio

Défilement des options disponibles de langues ou de "streams" audio d'un disque DVD-Vidéo:

- Appuyez à plusieurs reprises sur la touche **AUDIO ADJ** de la télécommande.

### Sous-titres

Accès aux sous-titres disponibles :

- Appuyez à plusieurs reprises sur la touche **TITLE** de la télécommande.

### Sélection d'angle

Certains disques DVD-Vidéo vous permettent de voir une même scène sous plusieurs angles.

Exécution d'une sélection d'angle :

- Appuyez sur la touche **ANGLE** de la télécommande.

L'angle disponible suivant est alors sélectionné.

Des pressions supplémentaires sur cette touche **ANGLE** permettent de sélectionner les angles suivants.

## Zoom et balayage panoramique



Zoom vous permet de voir une image à différents niveaux d'agrandissement.

Pan vous permet de vous déplacer de gauche à droite et de bas en haut sur une image en zoom.

Exécution d'un zoom pendant la lecture ou la pause d'un disque :

- Appuyez sur la touche **ZOOM** de la télécommande.

L'image passe au niveau suivant d'agrandissement (1,5 fois la vue normale) et la mention **ZOOM 1.5** vient s'afficher sur votre appareil de présentation.

Des pression supplémentaires sur la touche **ZOOM** permettent de sélectionner des niveaux plus importants d'agrandissement : 2 puis 3 fois la vue normale.

Une nouvelle pression sur la touche **ZOOM** ramène l'image dans le mode normal de visionnage.

Exécution d'un balayage panoramique sur une image en zoom :

- Appuyez à plusieurs reprises sur les touches **▲/▼/◀/▶** de la télécommande.

## Renseignements supplémentaires sur les disques Vidéo CD et Super VCD

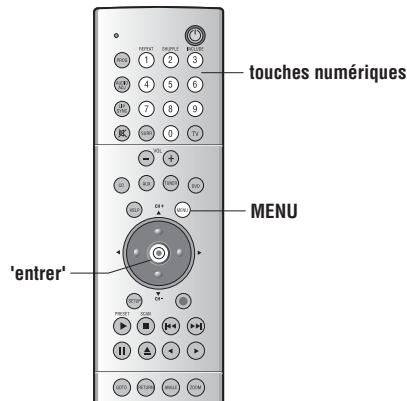

Les disques Vidéo CD et Super VCDs peuvent comporter la commande PBC (contrôle de "playback"). PBC permet de contrôler sur le plan opérationnel la lecture des disques. PBC peut être activée ou désactivée, en fonction de vos besoins. Lorsque PBC est activée, vous pouvez effectuer une pause de lecture et sauter des morceaux vers l'avant ou vers l'arrière.

En outre, sur les disques Super VCD, un menu indiquant le contenu du disque peut s'afficher sur votre appareil de présentation. Pour passer un morceau spécifique, appuyez sur la touche numérique appropriée puis appuyez sur "entrer". Lorsque PBC est désactivée, ces fonctions risquent de ne pas être disponibles.

### Activation ou désactivation de PBC :

- Appuyez sur la touche **MENU** de la télécommande.

## Formats supplémentaires de fichiers

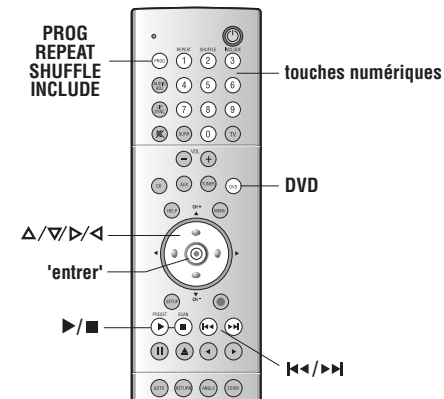

Vous pouvez écouter ou regarder les formats suivants de fichiers, à la suite d'un enregistrement sur disques de données, sur votre UNIDISK 2.1 : MP3, JPEG, MPEG2.

### Ecoute/visionnage de tels fichiers:

- Mettez en marche votre appareil de présentation et programmez-le sur le signal de sortie vidéo de votre UNIDISK 2.1.
- Appuyez sur la touche **DVD** de la télécommande.
- Introduisez le disque de données dans votre UNIDISK 2.1. Au bout de quelques secondes apparaît l'écran de navigation de disque Disc Navigation sur votre appareil de présentation ; cet écran montre la structure des dossiers de ce disque.

### Remarque :

Pour voir le contenu d'un disque de données, vous devez programmer Disc Nav. à la section Preferences des menus de programmation sur **Menu - Actif**. Consultez pour cela le chapitre *Menus de programmation*.

### Procédez comme suit :

- Pour naviguer entre les sections, dossiers ou articles, utilisez les touches  $\Delta/\nabla/\leftarrow/\rightarrow$  de la télécommande.
- Pour voir le contenu d'un dossier, mettez en surbrillance ce dossier puis appuyez sur "entrer".
- Pour écouter/voir un article, mettez en surbrillance cet article puis appuyez sur "entrer".

- Pour sauter vers l'avant/vers l'arrière des articles, appuyez sur les touches ► / ◄ .
- Pour effectuer une recherche rapide en marche avant/en marche arrière lors de la lecture d'un fichier MP3 ou MPEG 2, maintenez la pression sur les touches ► / ◄ .
- Pour arrêter la lecture/le visionnage d'un article, appuyez sur ■ .

Remarque :

Lorsque la fonction Disc Nav. des menus de programmation est programmée sur **Menu Inactif**, si vous insérez un disque de données dans votre UNIDISK 2.1, la lecture de ce disque commence par le premier article du premier dossier lorsque vous appuyez sur la touche "entrer". Les touches ► / ◄ / ■ opèrent comme indiqué ci-dessus.

## Mode de relecture de fichier

### Relecture d'un fichier MP3 :

- Durant la lecture d'un disque, appuyez sur la touche **PROG** de la télécommande puis appuyez sur la touche **REPEAT** (touche "1") dans les deux secondes qui suivent.

Le mot ONE apparaît sur l'écran du panneau avant.

### Annulation du mode de relecture de fichier :

- Appuyez sur la touche **PROG** puis appuyez sur la touche **REPEAT** dans les deux secondes qui suivent.

## Mode de mélange

### Mélange de l'ordre de lecture des fichiers d'un dossier :

- Pendant la lecture du premier fichier, appuyez sur la touche **PROG** de la télécommande puis appuyez sur la touche **SHUFFLE** (touche "2") dans les deux secondes qui suivent.

Le mot SHF apparaît sur l'écran du panneau avant.

### Annulation du mode de mélange :

- Appuyez sur la touche **PROG** puis appuyez sur la touche **SHUFFLE** dans les deux secondes qui suivent.

## Programme d'inclusion

Ce mode vous permet de sélectionner les fichiers que vous souhaitez écouter/voir sur un dossier.

### Sélection des fichiers que vous souhaitez écouter :

1. Appuyez sur la touche **PROG** de la télécommande puis appuyez sur la touche **INCLUDE** (touche "3") dans les deux secondes qui suivent.

Les mentions PO1:00 et INC (inclure) apparaissent sur l'écran du panneau avant.

2. Utilisez les touches numériques pour saisir le numéro du fichier souhaité.
3. Appuyez sur **"entrer"** pour mémoriser cette sélection et pour passer au morceau suivant de votre programme.
4. Recommencez les alinéas 2 et 3 pour tous les fichiers que vous souhaitez sélectionner.
5. Appuyez sur la touche ► pour mémoriser votre programme et lancer la lecture des fichiers sélectionnés.

### Effacement d'un programme mémorisé ou annulation du mode de programmation d'inclusion :

- Appuyez sur la touche **PROG** de la télécommande puis appuyez sur la touche **INCLUDE** dans les deux secondes qui suivent.

## Options de l'utilisateur

Ce chapitre vous explique comment configurer certaines fonctions de votre UNIDISK 2.1 en vous basant sur vos besoins.

### Changement des paramètres de réglage des options de l'utilisateur

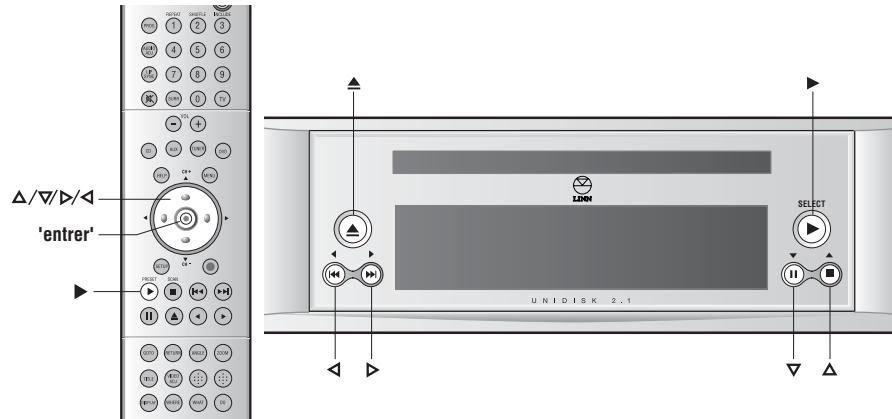

#### Saisie des paramètres de réglage des options de l'utilisateur :

- Si votre appareil contient un disque, retirez-le, refermez le lecteur de disque et attendez que l'indication NO DISC (PAS DE DISQUE) apparaisse sur l'écran du panneau avant.
- Maintenez la pression sur la touche ▲ du panneau avant jusqu'à ce qu'apparaisse la mention User Options (Options de l'utilisateur).

#### Changement des paramètres de réglage des options de l'utilisateur :

- Appuyez à plusieurs reprises sur la touche ▲ ou ▼ du panneau avant ou de la télécommande pour sélectionner l'option de l'utilisateur recherchée.
- Appuyez à plusieurs reprises sur la touche ► ou ◀ pour modifier le réglage de cette option de l'utilisateur.

#### Retour d'une option de l'utilisateur à sa valeur par défaut :

- Sélectionnez l'option de l'utilisateur requise.
- Appuyez sur la touche "entrer" de la télécommande.

#### Mémorisation des paramètres de réglage et sortie du mode Options de l'utilisateur :

- Appuyez sur la touche ► du panneau avant ou de la télécommande.

## Tableau des options de l'utilisateur

Le tableau suivant montre les options de l'utilisateur de l'UNIDISK 2.1 qui sont disponibles, en fournit une brève description et montre les réglages possibles pour chaque option. Les réglages par défaut sont présentés en caractères gras (et sont indiqués par \* sur l'écran du panneau avant).

Option	Description	Réglages
Display brightness (Luminosité de l'écran du panneau avant)	Permet d'ajuster la luminosité de l'écran du panneau avant. Lorsque cette option est programmée sur AUTO, votre appareil sélectionne un niveau de luminosité basé sur le niveau de la lumière ambiante de la pièce (plus ce niveau ambiant est fort et plus l'écran va être lumineux).	<b>AUTO</b> 2% to 100% (non-linear)
Sleep display delay (Délai d'écran de Sommeil)	Règle le nombre de secondes pendant lesquelles l'appareil reste inactif avant que l'écran de Sommeil n'apparaisse sur le panneau avant.	<b>OFF (INACTIF)</b> De 10 secondes à 5 minutes (incrément de 10 secondes)
Front panel IR command (Commandes infra-rouge de panneau avant)	Si réglé sur ACCEPTED, l'appareil répondra aux commandes reçues par le biai du capteur infra-rouge du panneau avant.	<b>ACCEPTED (ACCEPTÉE)</b> IGNORED (IGNOREE)
Pass IR to REMOTE OUT (Transmission de infra-rouge vers REMOTE OUT)	Si réglé sur ENABLED, transmet les commandes reçues par le biai du capteur infra-rouge du panneau avant vers REMOTE OUT. Fonctionnera même si les commandes infra-rouge sont désactivées.	<b>ENABLED (ACTIVEE)</b> DISABLED (DESACTIVEE)
Pass REMOTE IN to OUT (Transmission de REMOTE IN vers REMOTE OUT)	Si réglé sur ENABLED, transmet les commandes RC5 reçues de REMOTE IN vers REMOTE OUT.	<b>ENABLED (ACTIVEE)</b> DISABLED (DESACTIVEE)
RS232 baudrate (Débit en bauds de RS232)	Règle le débit en bauds pour contrôle RS232.	<b>9600</b> De 4800 à 230400 (8 réglages)
RS232 events (Événement RS232)	Si réglé sur ENABLE, transmet les informations concernant le status interne de l'appareil vers un appareil externe qui accepte les données RS232.	ENABLED (ACTIVEE) <b>DISABLED (DESACTIVEE)</b>
RS232 startup message (Message de début de RS232)	Si réglé sur ENABLED, sort un message de début quand l'appareil est mis sous tension.	<b>ENABLED (ACTIVEE)</b> DISABLED (DESACTIVEE)
CD commands (Commandes de lecteur de CD)	Si un lecteur de CD externe est connecté au UNIDISK 2.1 et que vous souhaitez que l'UNIDISK 2.1 ignore les commandes de lecture de CD de la télécommande, réglé sur IGNORED.	<b>ACCEPTED (ACCEPTÉE)</b> IGNORED (IGNOREE)
Scroll SACD text (Défilement de texte de disque SACD)	ONCE : les informations sur les morceaux figurant sur les disques SACD vont défiler une fois sur l'écran du panneau avant. LOOP : les informations sur les morceaux figurant sur les disques SACD vont défiler en permanence sur l'écran du panneau avant. NO : les informations sur les morceaux figurant sur les disques SACD ne vont pas apparaître sur l'écran du panneau avant.	<b>ONCE (UNE FOIS)</b> LOOP (EN LOUPE) NO (NON)

## Caractéristiques techniques

Electrique	
Alimentation électrique requise	100-230 V c.a. @ 50-60 Hz
Consommation	40 W
Généralités	
Poids	4.8 kg
Dimensions	380 (l) x 360 (p) x 80 (h) mm

Interfaces De Signal				
Vidéo entrelacée				
Signal	Connecteur	Niveau	Impédance	Remarques
Composant	SCART (Péritel)	<b>RGB + Composite</b> : 1 Vp-p	75 Ω	Pas de son sur la prise SCART (Péritel)
	3 x coaxiale BNC	Y : 1 Vp-p	75 Ω	-
		Pr : 1 Vp-p (peut être commuté sur 700 mVp-p) Pb : 1 Vp-p (peut être commuté sur 700 mVp-p)		
Composite	2 x RCA phono	1 Vp-p	75 Ω	-
S-vidéo	2 x 4 broches mini-DIN	Y (luminance): 1 Vp-p	75 Ω	-
		C (chrominance): 700 mVp-p	75 Ω	-
Vidéo à visionnage progressif				
Signal	Connecteur	Niveau	Impédance	Remarques
Composant	3 x coaxiale BNC	Y : 1 Vp-p	75 Ω	-
		Pr : 1 Vp-p (peut être commuté sur 700 mVp-p)		
		Pb : 1 Vp-p (peut être commuté sur 700 mVp-p)		

Interfaces De Signal				
Audio analogique				
Signal	Connecteur	Niveau	Impédance	Remarques
Asymétrique	8 x RCA phono	2 Vrms	300 Ω	Avant G et D x 2 - L(A), L(B), R(A), R(B) Arrière G et D Centre et Sub
Symétrique	2 x XLR mâle	4 Vrms	600 Ω	Avant G et D (broche 1 masse, broche 2 "point chaud", broche 3 "point froid")
Audio numérique				
Signal	Connecteur	Niveau	Impédance	Remarques
SPDIF	Coaxiale BNC	500 mVp-p	75 Ω	Electrique
	TOSLINK	-	-	Optique
Autres bornes				
Signal	Connecteur	Niveau	Impédance	Remarques
RS232	2 x RJ11	-	-	-
Entrée et sortie à distance	2 x RCA phono	4 mA	-	Utilisation KNEKT uniquement

## Garantie et service

Ce produit est garanti en conformité avec les conditions en vigueur dans le pays d'achat et vos droit statutaires ne sont pas limités. Outre les droits statutaires que vous pouvez éventuellement avoir, Linn s'engage à remplacer tout composant tombé en panne à la suite d'un défaut de fabrication. Pour nous aider, veuillez demander à votre revendeur Linn qu'il vous parle du programme de garantie Linn en vigueur dans votre pays.

Dans certaines régions d'Europe, aux Etats-Unis et dans d'autres pays, une garantie élargie peut être proposée aux clients qui inscrivent leurs achats auprès de Linn. Une carte d'enregistrement de garantie est jointe à cet appareil et doit être tamponnée par votre revendeur avant d'être renvoyée à Linn le plus tôt possible.

### Avertissement

Tout entretien ou démontage non autorisé de cet appareil rend la garantie du constructeur nulle et non avenue. Cet appareil ne contient pas de composants qui peuvent être réparés par l'utilisateur et toutes les demandes concernant l'entretien de cet appareil doivent être adressées à des revendeurs agréés.

### Assistance technique et informations

Pour obtenir une assistance technique, poser des questions sur les produits et recevoir des informations, veuillez contacter votre revendeur ou consulter l'un des bureaux Linn ci-dessous.

Vous trouverez des renseignements détaillés complets sur votre revendeur/distributeur le plus proche en consultant le site Internet de Linn: [www.linn.co.uk](http://www.linn.co.uk)

### Remarque importante

- Veuillez conserver un exemplaire du coupon de vente pour déterminer la date d'achat de cet appareil.
- Veuillez faire assurer votre matériel pendant tout transport ou envoi en vue d'une réparation.

### Linn Products Limited

Floors Road  
Waterfoot  
Glasgow G76 OEP  
Scotland, UK

Phone: +44 (0)141 307 7777  
Fax: +44 (0)141 644 4262  
Helpline: 0500 888909  
Email: [helpline@linn.co.uk](mailto:helpline@linn.co.uk)  
Website: [www.linn.co.uk](http://www.linn.co.uk)

### Linn Incorporated

8787 Perimeter Park Boulevard  
Jacksonville  
FL 32216  
USA

Phone: +1 (904) 645 5242  
Fax: +1 (904) 645 7275  
Helpline: 888-671-LINN  
Email: [helpline@linninc.com](mailto:helpline@linninc.com)  
Website: [www.linninc.com](http://www.linninc.com)

### Linn Deutschland GmbH

Albert-Einstein-Ring 19  
22761 Hamburg  
Deutschland

Phone: +49-(0) 40-890 660-0  
Fax: +49-(0) 40-890 660-29  
Email: [info@linngmbh.de](mailto:info@linngmbh.de)  
Website: [www.linn.co.uk](http://www.linn.co.uk)