



Deutsch



UNIDISK 1.1 PLAYER
Bedienungsanleitung

Wichtige Sicherheitsinformationen

Erläuterung der Symbole, die in dieser Bedienungsanleitung und auf dem Produkt verwendet werden:



Dieses Symbol soll den Benutzer davor warnen, dass im Gehäuse nicht isolierte, gefährliche Spannungen anliegen, die einen elektrischen Schlag verursachen können.



Dieses Symbol soll den Benutzer auf wichtige Wartungs- und Instandhaltungsinformationen in der Bedienungs- und in der Instandhaltungsanleitung hinweisen.

ACHTUNG

NEHMEN SIE DIE ABDECKUNG NICHT AB, UM DAS RISIKO EINES ELEKTRISCHEN SCHLAGS ZU VERRINGERN.

ES BEFINDEN SICH IM INNERN KEINE TEILE, DIE DER BENUTZER WARTEN MÜSSTE.

ÜBERLASSEN SIE WARTUNGSARBEITEN STETS QUALIFIZIERTEM FACHPERSONAL.

VERWENDEN SIE BEIM AUSWECHSELN DER SICHERUNG STETS DEN RICHTIGEN SICHERUNGSTYP, UM BRANDGEFAHR DAUERHAFT AUSZUSCHALTEN.

ZIEHEN SIE DAS NETZKABEL AB, BEVOR SIE DIE SICHERUNG AUSWECHSELN.

WARNHINWEIS

GEFAHR EINES ELEKTRISCHEN SCHLAGS. NICHT ÖFFNEN.

UM BRANDGEFAHR ODER DIE GEFAHR EINES ELEKTRISCHEN SCHLAGS ZU VERRINGERN, SETZEN SIE DIESES GERÄT WEDER REGEN NOCH FEUCHTIGKEIT AUS.

NETZSTECKER

Dieses Gerät wird mit einem Netzstecker, der nicht neu verdrahtet werden kann, für das jeweilige Bestimmungsland ausgeliefert.

Ersatznetzwerkabel können Sie bei Ihrem Linn Fachhändler erwerben.

Sollte der Stecker ausgewechselt werden müssen, gehen Sie vorsichtig vor.

Ein Stecker mit blanken Leitern ist gefährlich, wenn der Stecker an eine Steckdose angeschlossen ist.

Der braune Leiter muss an den stromführenden (Netz-)Kontakt angeschlossen werden.

Der blaue Leiter muss an den Neutralekontakt angeschlossen werden.

Der gelbgrüne Leiter muss an den Erdungskontakt (Masse) angeschlossen werden.

Bitte wenden Sie sich an Ihren Fachhändler oder einen kompetenten Elektriker, falls Sie Zweifel hegen.

Allgemeine Sicherheitsanweisungen

- 1. Lesen Sie die Anweisungen.** Lesen Sie die Sicherheitsanweisungen und die Bedienungsanleitung, bevor Sie das Gerät bedienen.
- 2. Bewahren Sie die Bedienungsanleitung auf.** Bewahren Sie die Sicherheitsanweisungen und die Bedienungsanleitung auf, um später darin nachlesen zu können.
- 3. Beachten Sie die Warnhinweise.** Berücksichtigen Sie alle Warnhinweise am Gerät und in der Bedienungsanleitung.
- 4. Befolgen Sie die Anleitungen.** Halten Sie sich an alle Bedienungs- und Gebrauchsanweisungen.
- 5. Wasser und Feuchtigkeit.** Betreiben Sie das Gerät nicht in der Nähe von Wasser, beispielsweise in der Nähe einer Badewanne, einer Waschschiüssel, eines Spülbeckens, einer Waschtrommel, in einem feuchten Keller, in der Nähe eines Schwimmbeckens oder in der Nähe ähnlicher Einrichtungen.
- 6. Wagen und Gestelle.** Verwenden Sie nur Wagen oder Gestelle, die vom Hersteller empfohlen werden.
- 6a. Eine Kombination aus Gerät und Wagen muss mit Vorsicht verwendet werden.** Schnelles Abbremsen, übermäßige Krafteinwirkung und unebene Oberflächen führen möglicherweise dazu, dass der Wagen mit dem Gerät umstürzt.
- 7. Wand- oder Deckenmontage.** Eine Wand- oder Deckenmontage sollte nur entsprechend der Herstellerempfehlung durchgeführt werden.
- 8. Belüftung.** Stellen Sie das Gerät so auf, dass der Standort oder die Position eine ordnungsgemäße Belüftung nicht beeinträchtigt. Beispielsweise darf das Gerät nicht auf einem Bett, Sofa, Teppich oder einer ähnlichen Oberfläche aufgestellt werden, durch die die Belüftungsöffnungen blockiert werden. Es darf auch nicht in einem umschlossenen Raum wie etwa in einem Bücherregal oder Schrank so aufgestellt werden, dass die Luftströmung durch die Belüftungsöffnungen behindert wird.
- 9. Wärme.** Stellen Sie das Gerät nicht in der Nähe von Wärmequellen auf, z. B. in der Nähe von Radiatoren, Heizungen, Öfen oder anderen Geräten (einschließlich Verstärkern), die Wärme erzeugen.
- 10. Stromanschluss.** Schließen Sie das Gerät nur an eine Stromversorgung des Typs an, der in der Bedienungsanleitung beschrieben oder auf dem Gerät angegeben ist.
- 11. Erdung oder Unvertauschbarkeit.** Setzen Sie den Sicherheitszweck von unvertauschbaren oder Erdungssteckern nicht außer Kraft. Ein unvertauschbarer Stecker besitzt zwei Messerkontakte, von denen einer breiter als der andere ist. Ein Erdungsstecker besitzt zwei Messerkontakte und einen dritten Erdungskontakt. Der breitere Messerkontakt oder der Erdungskontakt dient Ihrer Sicherheit. Wenn der mitgelieferte Stecker nicht in Ihre Steckdosen passt, wenden Sie sich an einen Elektriker, damit er die veralteten Steckdosen austauscht.
- 12. Schutz des Netzkabels.** Ein Netzkabel muss so verlegt werden, dass niemand auf das Kabel treten kann und dass es nicht durch Objekte gequetscht wird, die auf das Kabel gestellt werden oder dagegen drücken. Achten Sie besonders auf die Stellen, an denen Kabel aus Steckern, Steckdosen und dem Gerät herausgeführt werden.
- 13. Reinigung.** Das Produkt darf nur gemäß den Herstellerempfehlungen gereinigt werden.
- 14. Starkstromleitungen.** Eine Außenantenne darf nicht in der Nähe von Starkstromleitungen installiert werden.
- 15. Erdung der Außenantenne.** Wenn Sie eine Außenantenne an den Tuner/Receiver anschließen, achten Sie darauf, das Antennensystem zu erden, damit ein Schutz gegen Spannungsspitzen und den Aufbau statischer Elektrizität vorhanden ist. In den Vereinigten Staaten muss Paragraph 810 der Elektrobestimmungen ANSI/NFPA 70 in Bezug auf Installationsanforderungen eingehalten werden.
- 16. Gewitter.** Ziehen Sie den Netzstecker dieses Geräts bei Gewittern und auch dann ab, wenn es über einen längeren Zeitraum nicht in Betrieb ist.
- 17. Eindringen von Fremdkörpern und Flüssigkeit.** Sorgen Sie dafür, dass keine Fremdkörper oder Flüssigkeiten in das Produkt gelangen. Setzen Sie das Gerät weder Flüssigkeitstropfen noch -spritzern aus. Stellen Sie keine Gefäße, die Flüssigkeit enthalten, auf dem Gerät ab.
- 18. Reparatur von Beschädigungen.** Das Produkt muss in den folgenden Fällen durch qualifiziertes Personal repariert werden:
 - a) Das Netzkabel oder der Netzstecker wurde beschädigt.
 - b) Ein Fremdkörper oder Flüssigkeit ist in das Produkt eingedrungen.
 - c) Das Produkt wurde Regen ausgesetzt.
 - d) Das Produkt scheint nicht ordnungsgemäß zu funktionieren oder weist eine deutliche Änderung des Betriebsverhaltens auf.
 - e) Das Produkt wurde fallen gelassen, oder das Gehäuse wurde beschädigt.
- 19. Instandhaltungsarbeiten.** Versuchen Sie nicht, das Produkt über den Rahmen hinaus instand zu halten, der in der Bedienungsanleitung beschrieben ist. Alle sonstigen Instandhaltungsarbeiten müssen von qualifizierten Fachleuten durchgeführt werden.

CE-Konformitätserklärung

Linn Products Ltd erklärt, dass dieses Produkt die Anforderungen der Niederspannungsrichtlinie 73/23/EWG und der Richtlinie über elektromagnetische Verträglichkeit 89/336/EWG erfüllt, die durch die Richtlinien 92/31/EWG und 93/68/EWG geändert wurde.

Die Konformität des bezeichneten Produkts mit den Bestimmungen der Richtlinie 73/23/EEC (Niederspannungsrichtlinie) ist durch vollständige Erfüllung der folgenden Normen nachgewiesen:

Norm	Veröffentlichungsdatum	Testtyp
EN 60065	1998	Allgemeine Anforderungen Kennzeichnung Schädliche Strahlung Erwärmung unter Normalbedingungen Berührungsgefahr unter normalen Betriebsbedingungen Isolierungsanforderungen Fehlerbedingungen Mechanische Festigkeit Teile mit Netzanschluss Komponenten Endeinrichtungen Externe Gerätekabel Elektrische Anschlüsse und mechanische Befestigungen Schutz gegen elektrischen Schlag Stabilitäts- und mechanische Risiken Feuerbeständigkeit

Die Konformität des bezeichneten Produkts mit den Bestimmungen der Richtlinie 89/336/EWG (elektromagnetische Verträglichkeit) ist durch vollständige Erfüllung der folgenden Normen nachgewiesen:

Norm	Veröffentlichungsdatum	Testtyp
EN 55013	2001	Störspannungen
EN 55013	2001	Störungsaufnahme
EN 55020	2002	Störfestigkeit

FCC-Hinweis

HINWEIS:

Dieses Gerät wurde getestet, und es wurde festgestellt, dass es gemäß Teil 15 der FCC-Bestimmungen innerhalb der Grenzwerte für digitale Geräte der Klasse B liegt. Diese Grenzwerte sollen einen angemessenen Schutz gegen schädliche Störungen gewährleisten, wenn das Gerät in Wohngebieten betrieben wird. Dieses Gerät erzeugt und verwendet Hochfrequenzenergie und kann diese abstrahlen. Das Gerät kann den Funkverkehr stören, wenn es nicht anweisungsgemäß installiert und eingesetzt wird. Es wird jedoch nicht gewährleistet, dass bei einer bestimmten Installation keine Störungen auftreten. Wenn dieses Gerät den Radio- oder Fernsehempfang stört, was sich durch Ein- und Ausschalten des Geräts feststellen lässt, sollte der Benutzer versuchen, die Störungen durch eine oder mehrere der folgenden Maßnahmen zu beheben:

- Die Empfangsantenne sollte neu ausgerichtet oder umgesetzt werden.
- Der Abstand zwischen dem Gerät und dem Empfänger sollte vergrößert werden.
- Das Gerät sollte an eine Steckdose eines Stromkreises angeschlossen werden, an den der Empfänger nicht angeschlossen ist
- Ein Fachhändler oder ein erfahrener Rundfunk-/Fernsehtechniker sollte um Rat gefragt werden.

Copyright- und Markenhinweise

Copyright © 2003 Linn Products Ltd. Erstausgabe März 2003.

Linn Products Limited, Floors Road, Waterfoot, Glasgow, G76 OEP, Schottland, Vereinigtes Königreich.

Alle Rechte vorbehalten. Dieses Dokument darf weder vollständig noch in Auszügen ohne vorherige schriftliche Genehmigung des Herausgebers vervielfältigt, in einem Abfragesystem gespeichert oder in irgendeiner Form mit irgendwelchen Medien (elektronischen oder mechanischen Medien, durch Fotokopie, Aufzeichnung oder auf andere Art und Weise) übertragen werden.

Druck im Vereinigten Königreich.

In dieser Bedienungsanleitung werden die folgenden Marken verwendet: **Linn** und das **Linn-logo** sind eingetragene Marken von Linn Products Limited. **UNIDISK**, **SILVER DISK ENGINE** und **KNEKT** ist eine Marke von Linn Products Limited.

DTS und **DTS 2+Digital Out** sind Marken der Digital Theater Systems, Inc.

Hergestellt unter Lizenz der Dolby Laboratories. **Dolby**, **MLP Lossless** und das Doppel-D-Symbol sind Marken der Dolby Laboratories.

BEACHTEN SIE BITTE UNBEDINGT, DASS NICHT ALLE HOCHAUFLÖSENDEN FERNSEHGERÄTE MIT DIESEM PRODUKT KOMPATIBEL SIND UND AUS DIESEM GRUND ARTEFAKTE IM BILD SICHTBAR SEIN KÖNNEN. FALLS SICH BILDPROBLEME BEI DER WIEDERGABE IM PROGRESSIVE SCAN-FORMAT MIT 525 ODER 625 ZEILEN ERGEBEN, EMPFIEHLT ES SICH, AUF DAS AUSGANGSSIGNAL MIT STANDARDAUFLÖSUNG UMZUSCHALTEN. BEI FRAGEN ZUR KOMPATIBILITÄT DES FERNSEHGERÄTS MIT DIESEM MODELL WENDEN SIE SICH BITTE AN IHREN FACHHÄNDLER.

Dieses Produkt enthält Technologien, die durch Verfahrensansprüche bestimmter US-Patente und andere geistige Eigentumsrechte der Macrovision Corporation und anderer Rechtsinhaber urheberrechtlich geschützt sind. Die Verwendung dieser urheberrechtlich geschützten Technologie muss von der Macrovision Corporation genehmigt werden. Die Technologie darf nur für private und andere eingeschränkte Vorführrzwecke eingesetzt werden, sofern die Macrovision Corporation keine anders lautenden Genehmigungen erteilt hat. Eine Rückentwicklung oder Disassemblierung ist untersagt.

Die Angaben in dieser Bedienungsanleitung haben lediglich Informationscharakter. Sie können ohne vorherige Ankündigung geändert werden und dürfen nicht als Verpflichtung seitens Linn Products Limited ausgelegt werden. Linn Products Limited übernimmt keinerlei Verantwortung oder Haftung für Fehler oder Ungenauigkeiten, die möglicherweise in dieser Bedienungsanleitung enthalten sind.

Linn Products Limited erhebt nur auf eigene Marken und Markennamen einen Eigentumsanspruch.

Die Auslieferung dieses Produkts ist nicht gleichbedeutend mit der Vergabe einer Lizenz und impliziert auch keinesfalls das Recht, mit diesem Produkt erstellte Inhalte über Gewinn bringende Sendesysteme (terrestrische, Satelliten-, Kabel- und/oder sonstige Verteilungskanäle), Streaming-Anwendungen (über das Internet, Intranets und/oder andere Netzwerke), sonstige Inhaltsverteilungssysteme (Pay-Audio- oder Audio-on-Demand-Anwendungen usw.) oder auf physischen Medien (CDs, DVDs, Halbleiter-Chips, Festplatten, Speicherkarten und ähnlichen Geräten) zu verteilen. Für einen solchen Verwendungszweck ist eine unabhängige Lizenz erforderlich. Weitere Informationen finden Sie auf der Website <http://mp3licensing.com>.

Die MPEG-Layer-3-Audiocodierungstechnologie wird unter Lizenz vom Fraunhofer IIS und von Thomson verwendet.

Inhalt

Einführung	1		
DVD/CD-Typen	1		
Audioausgänge	1		
Reinigen	1		
Anschließen	2		
Auspacken	2		
Auswählen der Spannung	2		
Aufstellen	2		
Rückseite	3		
Anschließen des UNIDISK 1.1 an den System Controller von Linn	4		
Frontblende und Fernbedienung	5		
Frontblende	5		
Fernbedienung	6		
Fernbedienungsmodi	6		
Hinweis für Benutzer des 5103 System Controller...	6		
Videoausgang	7		
Konfigurationsmenüs	7		
Informationen zu den Konfigurationsmenüs	7		
Allgemein Konfiguration	9		
Progressive Scan Konfiguration	10		
Audio Konfiguration	11		
Präferenzen	12		
Wiedergeben von DVDs/CDs	13		
Erster Schritt	13		
Symbole auf der Frontblende	13		
Angezeigte DVD/CD-Informationen	13		
Grundbetrieb	14		
Wiedergeben von SACDs	14		
		Suchen von DVD-Titeln/DVD-Kapiteln/CD-Titeln	15
		Direktes Auswählen eines Titels/Kapitels	15
		Auswählen des nächsten und vorherigen Kapitels/Titels	15
		Direktes Auswählen eines Kapitels/Titels	15
		Direktes Auswählen eines Titels	15
		Wiederholen eines Kapitels/Titels	16
		Suchen eines bestimmten Zeitpunkts auf einer DVD/CD	16
		Schnelles Suchen in Vorwärts- und Rückwärtsrichtung	16
		Schnelles Suchen mit unterschiedlicher Geschwindigkeit in Vorwärts- und Rückwärtsrichtung	16
		Langsames Suchen in Vorwärts- und Rückwärtsrichtung	17
		Langsames Suchen mit unterschiedlicher Geschwindigkeit in Vorwärts- und Rückwärtsrichtung	17
		Direktes Auswählen eines Zeitpunkts	17
		Verwenden von Programmiermodi zur Steuerung der Wiedergabe	18
		Wiederholen von DVDs/CDs	18
		Wiederholen einer Passage	18
		Wiedergeben in zufälliger Reihenfolge	18
		Programmieren von Titeln	19
		Verwenden von DVD-Video- und DVD-Audio-Menüs	19
		Weitere Wiedergabeoptionen für DVD-Videos	20
		Auswählen eines Sprach- oder Audiokanals	20
		Untertitel	20
		Auswählen des Blickwinkels	20
		Vergrößern und Schwenken	20
		Zusätzliche Informationen zu Video-CDs (VCDs) und Super-Video-CDs (SVCDS)	21
		Zusätzliche Dateiformate	21
		Wiederholen von Dateien	22
		Wiedergeben in zufälliger Reihenfolge	22
		Programmieren von Dateien	22
		Benutzeroptionen	23
		Ändern der Einstellungen von Benutzeroptionen	23
		Tabelle der Benutzeroptionen	23
		Technische Daten	24
		Garantie und Kundendienst	25

Einführung

Der Player UNIDISK 1.1 ist eine neuartige Signalquelle von Linn, die unser kontinuierliches Streben verkörpert, den Zugang zu hochwertiger Heimunterhaltung zu vereinfachen. Dieser einzigartige, weil völlig kompromisslose Universal-„True Convergence“-Player wurde entwickelt und hergestellt, um alle relevanten Audio- und Video-Qualitätsformate mit nur einem Gerät auf höchstem Leistungsniveau wiedergeben zu können. In dieses Produkt ist Linns adaptive SILVER DISK ENGINE -Technologie integriert, mit der anders als bei Signalverarbeitungssystemen, die Bestandteil der Mehrzahl von Multiformat-Playern sind, alle DVD/CD-Formate unter Nutzung ihres maximalen Potenzials wiedergegeben werden können. Praktisch gesehen, kann das Produkt sowohl Musik als auch Filme auf außergewöhnlich hohem Niveau wiedergeben. Das Gerät lässt sich in fast jedes System integrieren und kann auf diese Weise fast jedes System verbessern.

Wir sind überzeugt, dass wir den Kundenansprüchen, die zunehmend vielfältiger werden, durch eine universelle Hochleistungslösung für alle DVD/CD-Qualitätsformate gerecht werden können. Unabhängig davon, welche Formate die Musik- und Filmindustrie unterstützt, können Sie sicher sein, dass der UNIDISK 1.1 für die nächsten Jahre das Produkt ist, das in Bezug auf Vielseitigkeit, Leistung und Qualität Maßstäbe setzt.

DVD/CD-Typen

Die folgenden DVDs/CDs sind mit dem UNIDISK 1.1 kompatibel:

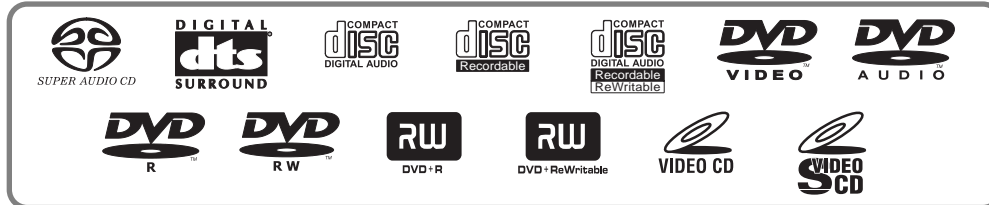

Darüber hinaus gibt der UNIDISK 1.1 kopiergeschützte Audio-DVDs/CDs und Daten-CDs wieder, die MP3-, MPEG2- und JPEG-Dateien enthalten.

Wichtiger Hinweis: DVD-/CD-Formate

Es wurden zwar alle erdenklichen Anstrengungen unternommen, um eine universelle Kompatibilität mit allen zugelassenen DVD-/CD-Typen sicherzustellen, aber es kann nicht gewährleistet werden, dass bei jeder DVD/CD, die zur Zeit im Handel erhältlich ist oder in Zukunft erhältlich sein wird, alle Funktionen des Linn UNIDISK 1.1 vollständig genutzt werden können. Wir haben viele der zurzeit erhältlichen DVD-/CD-Typen getestet, aber viele DVDs/CDs, die gegenwärtig im Handel sind, entsprechen nicht den veröffentlichten und anerkannten formalen Spezifikationen. Aus diesem Grund **können wir keine Haftung**

übernehmen, wenn der DVD-/CD-Spieler eine bestimmte DVD/CD nicht wiedergeben kann. Wenn Sie DVDs/CDs besitzen, die mit dem Linn UNIDISK 1.1 nicht wiedergegeben werden können und bei denen sich nachträglich herausstellt, dass sie mit DVD-/CD-Spielern von Fremdherstellern wiedergegeben werden können, so folgt hieraus in keiner Weise, dass das Linn UNIDISK 1.1 Fehler aufweist. Auf vielen Websites werden auf Informationen zu DVDs/CDs angeboten, bei denen bekannte Wiedergabeprobleme bestehen. Wir schlagen daher vor, dass Sie zunächst diese veröffentlichten Daten untersuchen, bevor Sie die Wiedergabefähigkeiten des Linn UNIDISK 1.1 beurteilen. Wir nehmen gern alle problematischen DVDs/CDs entgegen, da wir auf diese Weise Gelegenheit erhalten, das Linn UNIDISK 1.1 weiterzuentwickeln. Wenn wir aber DVDs/CDs von Endverbrauchern entgegennehmen, wird dadurch nicht gewährleistet, dass wir herausfinden, wie diese DVDs/CDs wiedergegeben werden können.

Unregelmäßig geformte DVDs/CDs

Legen Sie keine unregelmäßig geformten DVDs/CDs (Herzform, Visitenkartenform) in das UNIDISK 1.1 ein, da sie den DVD-/CD-Spieler beschädigen können.

Audioausgänge

Folgende Audioausgänge stehen für kompatible Disc-Typen zur Verfügung:

Disc-Typ	Digital	Analog
SACD	Kein	Als Mix*/Stereo-Downmix**
DVD-Audio	Kein	Als Mix*/Stereo-Downmix**
DVD-Video (Dolby Surround oder DTS)	Als Mix*	Stereo-Downmix**
DVD-Video (Stereo)	Stereo	Stereo
CD	Stereo	Stereo
DTS CD	Als Mix*	Stereo-Downmix**
Video CD / SVCD	Stereo	Stereo

*Soviele Audiokanäle, wie auf dem Quellenmaterial vorhanden.

**Multikanaliges Quellenmaterial kann auf 2 Kanäle gedownmixed werden.

Reinigen

Trennen Sie das UNIDISK 1.1 vom Netz, bevor Sie das System reinigen. Entfernen Sie Staub und Fingerabdrücke mit einem weichen, trockenen Tuch. Verwenden Sie keine Haushaltsreiniger für das Gerät.

Anschließen

In diesem Kapitel wird beschrieben, wie der Player UNIDISK 1.1 aufgestellt und an Lautsprecher, Anzeigegeräte usw. angeschlossen wird.

Hinweis:

In dieser Bedienungsanleitung wird der Begriff "Anzeigegerät" als Synonym für Plasmabildschirm, Rückprojektionsfernsehgerät, Monitor und Fernsehgerät verwendet.

Auspacken

Die folgenden Zubehörteile gehören zum Lieferumfang der UNIDISK 1.1:

- Selbstleuchtende Fernbedienung mit zugehöriger Bedienungsanleitung
- 2 Batterien der Größe RO3 (AAA) für die Fernbedienung
- Netzkabel
- 1 Paar schwarze Anschlusskabel
- Bedienungsanleitung

Es empfiehlt sich, die Verpackung für den Fall aufzubewahren, dass Sie den UNIDISK 1.1 zu einem späteren Zeitpunkt transportieren müssen.

Auswählen der Spannung

Der UNIDISK 1.1 ist mit einem automatischen internen Netzspannungswahlschalter ausgerüstet. Dieser Schalter arbeitet weltweit an sämtlichen Netzspannungen im Bereich von 100 V bis 240 V. Die Netzspannung kann am Produkt nicht manuell eingestellt werden.



Dieses Gerät muss geerdet werden. Verwenden Sie unbedingt das mitgelieferte geerdete Netzkabel mit vergossenem Stecker. Verwenden Sie niemals einen ungeerdeten Stecker oder Adapter.

Aufstellen

Sie können den UNIDISK 1.1 fast an jedem für Sie praktischen Ort aufstellen, aber beachten Sie bitte die nachstehenden Punkte:

- Lassen Sie an den Seiten, auf der Rückseite und über dem UNIDISK 1.1 etwa 10 cm Platz, damit eine ausreichende Belüftung gewährleistet ist.
- Es dürften eigentlich niemals Probleme auftreten, den UNIDISK 1.1 an jedem beliebigen Aufstellungsort in einem Zimmer mit der Fernbedienung zu bedienen, sofern Sie den UNIDISK 1.1 keiner direkten Sonneneinstrahlung aussetzen oder das Steuerungsfenster verdecken.

Wichtig:

Öffnen Sie niemals die DVD/CD-Lade des UNIDISK 1.1, wenn das Gerät hinter Glas aufgestellt ist. Anderenfalls kann die Mechanik der Lade beschädigt werden.

Rückseite

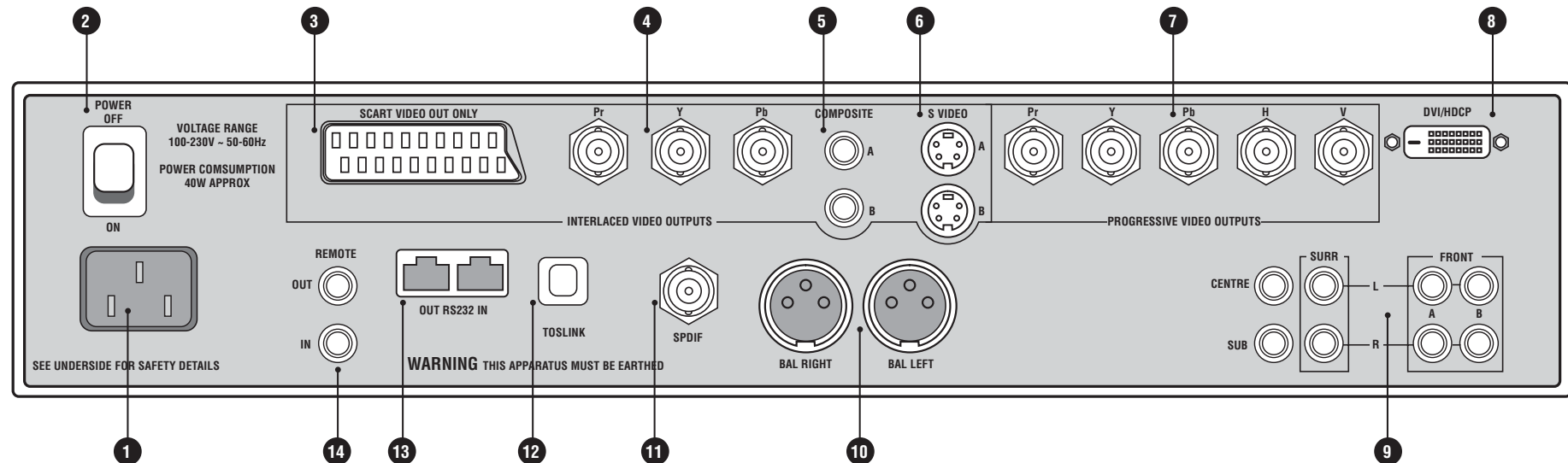

- 1 **Netzeingang**
- 2 **Netzschalter**
- 3 **SCART VIDEO OUT** Zum Anschließen an die SCART-Buchse eines Anzeigegeräts. Über diese Verbindung werden ausschließlich Komponentenvideosignale übertragen. S-Video- und Audiosignale werden über die SCART-Verbindung nicht übertragen.
- 4 **YPrPb** Zum Anschließen an ein Anzeigegerät, das Interlaced-YPrPb-Signale akzeptiert.
- 5 **Composite** Zum Anschließen an ein Anzeigegerät, das FBAS-Signale akzeptiert.
- 6 **S-VIDEO** Zum Anschließen an ein Anzeigegerät, das S-Video-Signale akzeptiert.
- 7 **YPrPbHV*** Zum Anschließen an ein Anzeigegerät, das Progressive-Signale akzeptiert.
- 8 **DVI/HDCP** Zum Anschließen an ein Anzeigegerät mit DVI/HDCP-Digitaleingang
- 9 **Line-Ausgänge** Line-Ausgänge zum Anschließen an einen Vorverstärker.
- 10 **BAL RIGHT / LEFT** Symmetrische XLR-Ausgänge.
- 11 **SPDIF** Zum Anschließen an ein Gerät mit koaxialem Digitaleingang.
- 12 **TOSLINK** Zum Anschließen eines Geräts mit optischem Digitaleingang.
- 13 **RS232 OUT / IN** Zum Bedienen des Geräts über einen PC oder ein Gerät mit Touchscreen.
- 14 **REMOTE OUT / IN** Zum Installieren des Geräts in einem KNEKT-System.

* Auf Grund zurzeit geltender Bestimmungen stehen die Synchronausgänge H und V nicht zur Verfügung.

Hinweis:
Audiosignale von SACDs und DVD-Audio Discs stehen nur am Analogausgang zur Verfügung. Für diese Disc-Typen liegt an den Digitalanschlüssen kein Ausgangssignal an.



Der UNIDISK 1.1 muss zunächst ausgeschaltet und dann vom Netz getrennt werden, bevor Verbindungen auf der Rückseite getrennt oder vorgenommen werden. Anderenfalls entstehen möglicherweise Spannungstöße, die den UNIDISK 1.1 oder andere angeschlossene Komponenten des AV-Systems beschädigen.

Anschließen des UNIDISK 1.1 an den System Controller von Linn*

Nachstehend wird beschrieben, wie der UNIDISK 1.1 mit den entsprechenden Anschlüssen des System Controller von Linn verbunden wird.

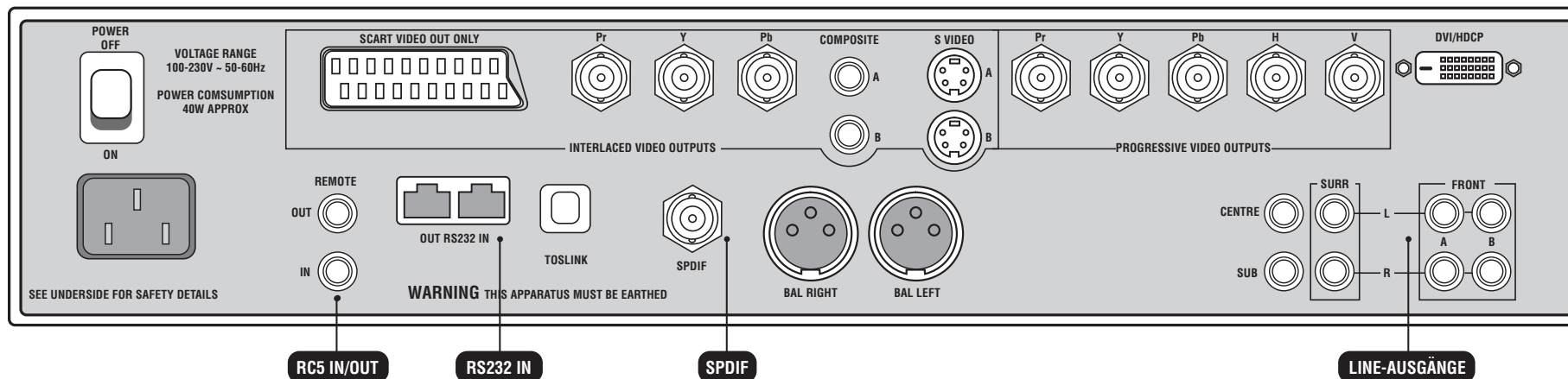

Videoanschlüsse

Es hängt von den Videoeingängen des Anzeigeräts ab, welche Videoausgänge verwendet werden müssen. Wenn Sie beispielsweise die YPrPb-Eingänge des Anzeigeräts verwenden möchten, müssen Sie die YPrPb-Ausgänge des UNIDISK 1.1 an die YPrPb-Eingänge des System Controller von Linn und dann die YPrPb-Ausgänge des System Controller von Linn an die Eingänge des Anzeigeräts anschließen.

Sie müssen jedoch nicht nur die richtigen Anschlüsse vornehmen, sondern auch bestimmte Einstellungen im Konfigurationsmenü und in den Benutzeroptionen wählen. Ausführliche Hinweise hierzu finden Sie in den Kapiteln *Konfigurationsmenüs und Benutzeroptionen*.

*Ausgenommen der Linn 5103.

Frontblende und Fernbedienung

Frontblende

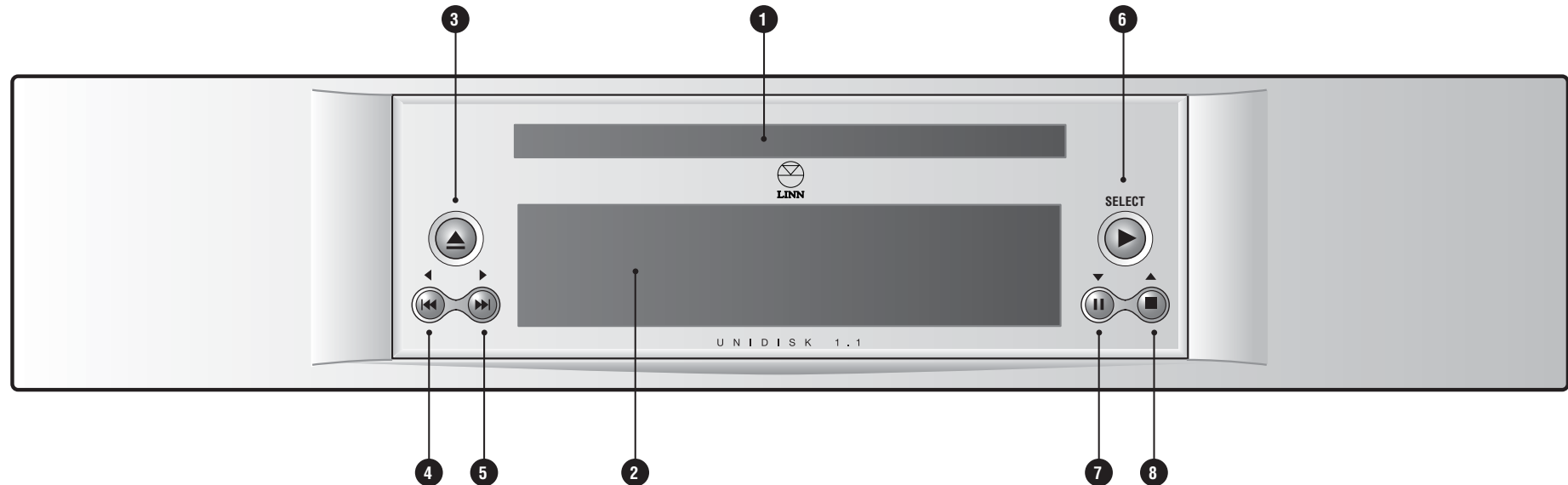

- 1 DVD/CD-Lade
- 2 Frontblendendisplay
- 3 ▲ DVD/CD-Lade öffnen/schließen.
- 4 ⏮, ◀ Rückwärts blättern/suchen, im Menü nach links springen.
- 5 ⏭, ▶ Vorwärts blättern/suchen, im Menü nach rechts springen.
- 6 ▶, SELECT Wiedergabe starten, Menüeintrag wählen.
- 7 ||, ▼ Wiedergabe auf Pause schalten, im Menü nach unten springen.
- 8 ■, ▲ Wiedergabe stoppen, im Menü nach oben springen.

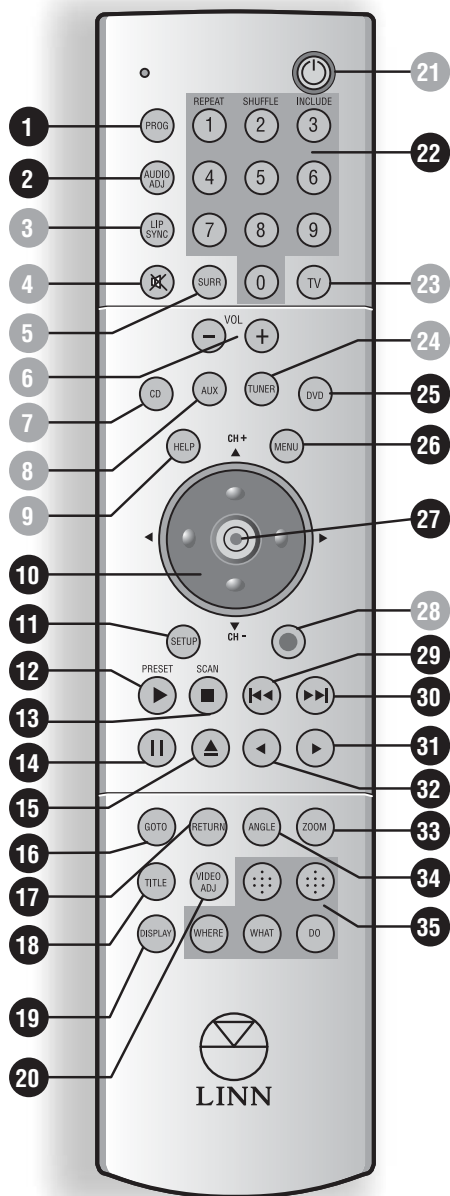

Fernbedienung

- 1 **PROG (program)** Funktion REPEAT (Taste "1"), SHUFFLE (Taste "2") und INCLUDE (Taste "3") auswählen.
- 2 **AUDIO ADJ** Verfügbare Audioströme auf einer DVD/CD durchblättern.
- 3 **LIP SYNC**
- 4
- 5 **SURR**
- 6 **VOL - / +**
- 7 **CD**
- 8 **AUX**
- 9 **HELP**
- 10 **▷/CH +, CH -** In den Bildschirmmenüs navigieren und Einstellungen festlegen.
- 11 **SETUP** Konfigurationsmenüs auf dem Bildschirm ein-/ausblenden.
- 12 **▷/PRESET** DVD/CD wiedergeben.
- 13 **■/SCAN** Wiedergabe einer DVD/CD stoppen.
- 14 **||** Wiedergabepause einer DVD/CD.
- 15 **△** DVD/CD-Lade öffnen/schließen.
- 16 **GOTO** Zu einem bestimmten Titel, Kapitel oder Zeitpunkt auf einer DVD/CD springen.
- 17 **RETURN** Auf bestimmten DVDs/CDs navigieren und Daten-CDs wiedergeben.
- 18 **TITLE** Auf das Menü oder Untertitel einer DVD/CD zugreifen.
- 19 **DISPLAY** Zeitanzeige auf der Frontblende ändern, wenn eine DVD/CD wiedergegeben wird.
- 20 **VIDEO ADJ (adjust)** Videoformat wählen: PAL, NTSC oder Native (automatisch).
- 21
- 22 **Ziffern 0-9 / REPEAT, SHUFFLE, INCLUDE** Zifferntasten/Programmfunktionen.
- 23 **TV**
- 24 **TUNER**

- 25 **DVD** Wahl des DISC-Modus.
- 26 **MENU** Öffnet Disc-Menüs.
- 27 **'Eingabetaste'** Bestimmte Befehle ausführen.
- 28
- 29 Vorheriges Kapitel/vorherigen Titel auswählen und schnell in Rückwärtsrichtung suchen.
- 30 Nächstes Kapitel/nächsten Titel auswählen und schnell in Vorwärtsrichtung suchen.
- 31 Mit unterschiedlicher Geschwindigkeit schnell in Vorwärtsrichtung suchen.
- 32 Mit unterschiedlicher Geschwindigkeit schnell in Rückwärtsrichtung suchen.
- 33 **ZOOM** Bild vergrößern.
- 34 **ANGLE** Verfügbare Blickwinkel auf DVD-Videos wählen.
- 35 **KNEKT-Funktionen** Wird verwendet, wenn das Gerät Teil eines KNEKT-Systems ist.

Die grau markierten Tasten haben beim UNIDISK 1.1 keine Funktion.

Fernbedienungsmodi

Wenn Sie eine Signalquellentaste (DVD, TUNER oder AUX) auf der Fernbedienung drücken, wechselt die Fernbedienung in den Modus für die jeweilige Signalquelle. Die Funktion der Fernbedienungstasten hängt von den unterschiedlichen Signalquellen ab. Deswegen werden Sie gelegentlich feststellen, dass der UNIDISK 1.1 nicht erwartungsgemäß reagiert, wenn Sie ihn mit der Fernbedienung steuern. Dies liegt daran, dass die Fernbedienung und der UNIDISK 1.1 auf unterschiedliche Signalquellen eingestellt sind. Zur Korrektur einfach die Taste DVD auf der Fernbedienung drücken.

Hinweis für Benutzer des 5103 System Controller und der lernfähigen Fernbedienung 5101 von Linn

Wenn Sie den UNIDISK 1.1 an den 5103 System Controller angeschlossen haben und beide Geräte mit der lernfähigen Fernbedienung 5101 bedienen möchten, weisen Sie den UNIDISK 1.1 als Hilfssignalquelle (und nicht als DVD-Signalquelle) zu. Programmieren Sie anschließend die Fernbedienung mit den entsprechenden UNIDISK 1.1-Befehlen.

Videoausgang

Um den UNIDISK 1.1 zu konfigurieren, müssen Sie zunächst sicherstellen, dass das Gerät das für das Anzeigergerät geeignete Videosignal ausgibt.

Gehen Sie hierzu wie folgt vor:

- Drücken Sie **VIDEO ADJ** (Adjust) auf der Fernbedienung. Die aktuelle Einstellung für das Videoausgangssignal wird im Frontblendendisplay angezeigt. Um das Videoausgangssignal zu ändern, drücken Sie **VIDEO ADJ** erneut.

Das entsprechende Videoausgangssignal wird einige Sekunden lang angezeigt.

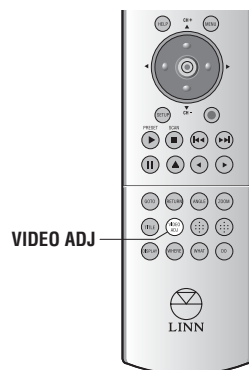

Konfigurationsmenüs

Informationen zu den Konfigurationsmenüs

Über die Bildschirmmenüs können Sie den UNIDISK 1.1 konfigurieren, um das Bildformat des Anzeigeräts, die Audioausgabe und vieles mehr anzupassen. Sie müssen die Konfigurationsmenüs verwenden, um Informationen über die angeschlossenen Komponenten in den UNIDISK 1.1 einzugeben. Bitte nehmen Sie sich die Zeit, um den UNIDISK 1.1 richtig zu konfigurieren.

Die Menüs sind in vier Kategorien unterteilt:

Allgemein Konfiguration

Allgemeine Audio- und Videoeinstellungen des Geräts konfigurieren

Progressive Scan Konfiguration

Progressive Scan-Ausgänge des Geräts konfigurieren

Audio Konfiguration

Audioeinstellungen des Geräts konfigurieren

Präferenzen

Zusätzliche Funktionen wie Untertitel und Kindersperre konfigurieren. (Auf diese Kategorie kann nicht zugegriffen werden, während eine DVD/CD vom Gerät wiedergegeben wird.)

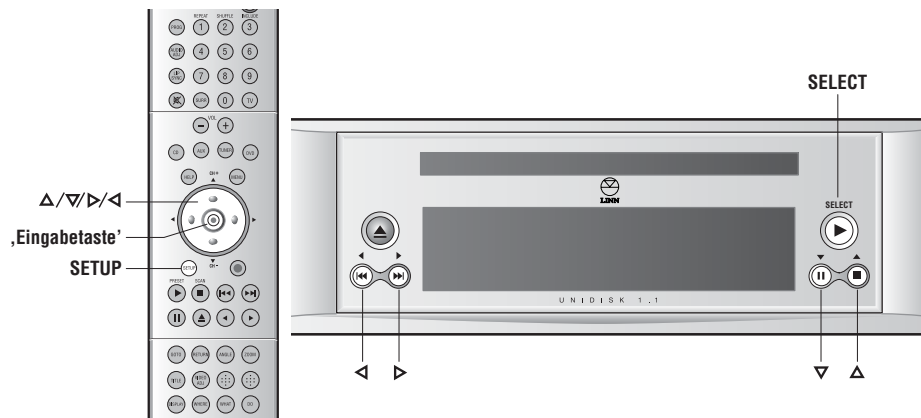

So greifen Sie auf die Konfigurationsmenüs zu:

Vergewissern Sie sich, dass das Anzeigergerät eingeschaltet und auf das Videoausgangssignal des UNIDISK 1.1 abgestimmt ist.

- Drücken Sie **SETUP** auf der Fernbedienung. Auf dem Anzeigergerät wird **Konfigurationsmenü - Hauptseite** angezeigt.

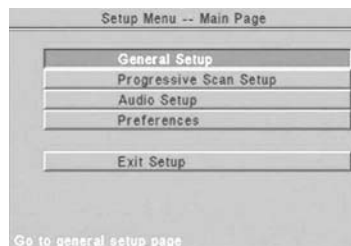

Hinweis:

Sie können auf die Konfigurationsmenüs zugreifen, wenn eine DVD/CD wiedergegeben wird. Dies gilt allerdings nicht, wenn sie eine DVD-Audio wiedergeben.

So durchblättern Sie die Konfigurationsmenüs und wählen eine Option aus:

- Verwenden Sie die Tasten $\Delta/\nabla/\leftarrow/\rightarrow$ auf der Frontblende oder Fernbedienung, um die Menüs zu durchblättern.
- Drücken Sie die **„Eingabetaste“** auf der Fernbedienung oder **SELECT** auf der Frontblende, um eine Option auszuwählen.

Beispiel:

Wenn Sie die Sprache ändern möchten, in der ein DVD-Menü angezeigt wird, führen Sie die nachstehend aufgeführten Schritte durch:

- Wenn die Bildschirmseite **Einstellmenü - Hauptseite** angezeigt wird, verwenden Sie die Taste ∇ auf der Frontblende oder Fernbedienung, um die Option **Präferenzen** zu wählen.

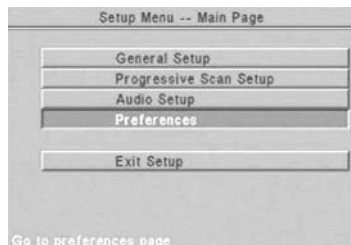

- Drücken Sie die **„Eingabetaste“** auf der Fernbedienung oder **SELECT** auf der Frontblende. Das Untermenü **Präferenzen** wird angezeigt.

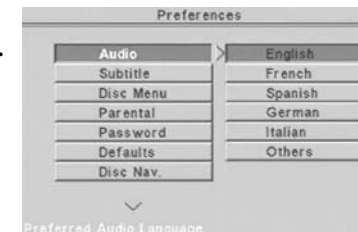

- Verwenden Sie die Taste ∇ um die Option **Disc Menü** auszuwählen. Die Sprachoptionen werden angezeigt.

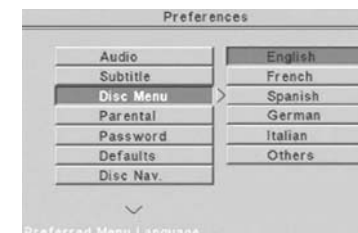

- Verwenden Sie die Taste \rightarrow um zur ersten Sprachoption zu gelangen.

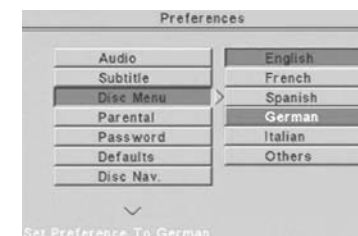

- Verwenden Sie die Taste ∇ um die gewünschte Sprache zu markieren. Drücken Sie die **„Eingabetaste“** oder **SELECT**, um die markierte Option zu bestätigen.

So schließen Sie die Konfigurationsmenüs:

- Drücken Sie **SETUP** auf der Fernbedienung.
Oder:

- Verwenden Sie die Tasten ∇/Δ auf der Frontblende oder Fernbedienung, um die Option **Hauptseite** auszuwählen, die am Ende aller Untermenülisten angezeigt wird.

- Drücken Sie die **„Eingabetaste“**, um zur Bildschirmseite **Einstellmenü - Hauptseite** zurückzugelangen.

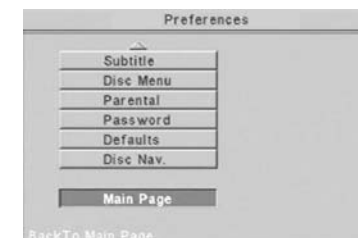

- Verwenden Sie die Tasten Δ/∇ um die Option **Einstellung Verlassen** zu markieren. Drücken Sie die **„Eingabetaste“**.

Einige Änderungen, die in den Konfigurationsmenüs vorgenommen wurden, werden sofort übernommen. Andere Änderungen werden erst übernommen, nachdem Sie das Konfigurationsmenü geschlossen haben.

Allgemein Konfiguration

OSD Sprache

Standardeinstellung: **Englisch**

Wählen Sie die Sprache aus, in der Bildschirminformationen und Menüs angezeigt werden sollen.



Bildformat

Standardeinstellung: **16:9**

Wählen Sie die Option aus, die dem Anzeigergerät entspricht: entweder **4:3**, **Letterbox** oder **16:9**.

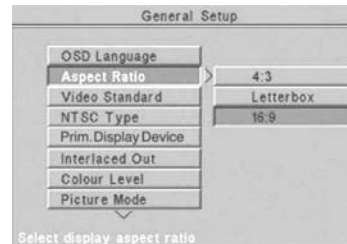

Videonorm

Standardeinstellung: **Nativ**

Wählen Sie die Option aus, die dem VideosignalfORMAT entspricht, das das Anzeigergerät akzeptiert. Wählen Sie die Option **Nativ** aus, sofern das Anzeigergerät das NTSC- und PAL-Format akzeptiert.

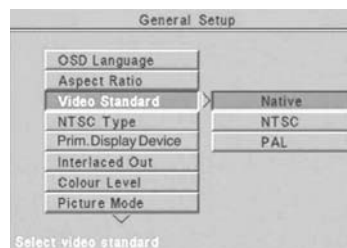

Hinweise:

Wenn Sie unter Videonorm die Option **Nativ** auswählen, flackert der Bildschirm möglicherweise, wenn die Wiedergabe einer DVD-Video gestartet wird. Dies geschieht, wenn der UNIDISK 1.1 von einem VideosignalfORMAT auf ein anderes umschaltet.

Wenn das Anzeigergerät nur ein Format akzeptiert, können Sie möglicherweise keine DVD-Videos, die in einem anderen Format aufgezeichnet wurden, mit dem UNIDISK 1.1 wiedergeben.

NTSC-Format

Für Länder, in denen das NTSC-SignalfORMAT verwendet wird.

Standardeinstellung: **Amerikanisch**

Wählen Sie in Amerika oder Kanada die Einstellung **Amerikanisch**. Wählen Sie außerhalb Amerikas oder Kanadas die Einstellung **Welt**.

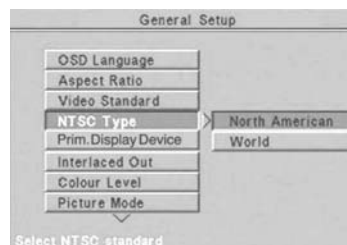

Prim. Anzgerät

Standardeinstellung: **Interlaced**

Der UNIDISK 1.1 kann die Verzögerung berücksichtigen, die mit der für Progressive-Videosignale erforderlichen Verarbeitung verbunden ist. Auf diese Weise wird sichergestellt, dass Video- und Audiosignale simultan ausgegeben werden. Wählen Sie diese Option entsprechend dem Hauptanzeigergerät des AV-Systems.

Hinweis:

Wenn Sie den HDCP-Ausgang des UNIDISK 1.1 nutzen möchten, muss Ihr Anzeigergerät HDCP-kompatibel sein. Bei nicht HDCP-kompatiblen Anzeigergeräten mit DVI-Eingang ist kein Bild zu sehen.

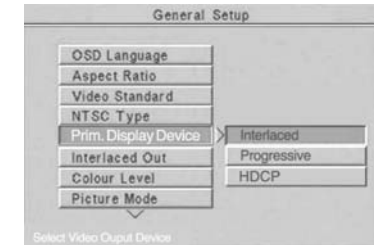

Interlaced-Ausgabe

Standardeinstellung: **YPrPb**

Wenn das Anzeigergerät RGB-Eingangssignale akzeptiert, müssen Sie den SCART-Ausgang des UNIDISK 1.1 verwenden und unter **Interlaced-Ausgabe** die Einstellung **RGB** wählen. In diesem Fall erfolgt keine YPrPb-Ausgabe.

Wenn das Anzeigergerät YPrPb-Eingangssignale akzeptiert, können Sie entweder den SCART- oder die YPrPb-Ausgänge des UNIDISK 1.1 verwenden. Wählen Sie in diesem Fall die Einstellung **YPrPb**.

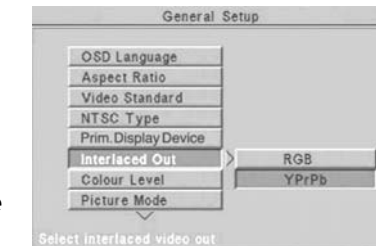

Farbsignalpegel

Diese Option wird nur verwendet, wenn Sie Anschlüsse an den Interlaced-YPrPb-Ausgängen des UNIDISK 1.1 vorgenommen haben.

Standardeinstellung: **Auto**

Mit der Option **Farbsignalpegel** wird die Menge der Farbinformationen angepasst, die an das Anzeigergerät übertragen werden.

Wenn Sie möchten, dass der UNIDISK 1.1 die Einstellung abhängig vom VideofORMAT der wiedergegebenen DVD/CD festlegt, wählen Sie die Einstellung **Auto**.

Wenn das Anzeigergerät ein EingangssignalfORMAT von 1 V Spitze-Spitze akzeptiert, wählen Sie die Einstellung **Hoch**.

Wenn das Anzeigergerät ein EingangssignalfORMAT von 0,7 V Spitze-Spitze akzeptiert, wählen Sie die Einstellung **Niedrig**.

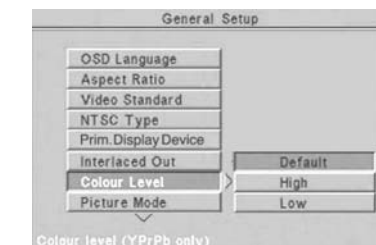

Bildmodus

Standardeinstellung: **Auto**

Der Prozess, bei dem gefilmtes Material in das digitale Format umgewandelt wird, das auf DVD-Videos aufgezeichnet wird, ist die Ursache dafür, dass das Bild auf Anzeigegeräten flimmern kann. Der UNIDISK 1.1 bietet zwei Möglichkeiten, um diesen Effekt zu eliminieren: **Hohe Auflösung** und **Flimmerfrei**. Da das richtige Verfahren von der jeweiligen DVD-Video abhängt, empfiehlt es sich, die Einstellung **Auto** zu wählen. Bei dieser Einstellung kann der UNIDISK 1.1 das für die jeweilige DVD-Video beste Verfahren wählen.

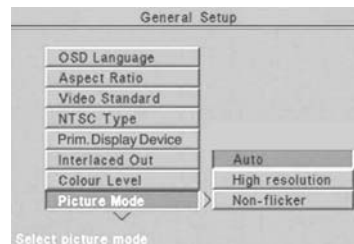

Blickwinkel anzeigen

Standardeinstellung: **Aus**

Wenn Sie die Einstellung **Ein** aktivieren, wird das Symbol  auf dem Bildschirm eingeblendet, sofern eine Passage wiedergegeben wird, für die mehrere Blickwinkel vorhanden sind. Neben dem Symbol wird die Anzahl der verfügbaren Kamerawinkel angezeigt.

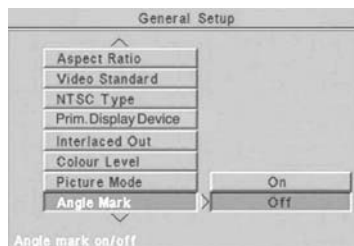

Closed Captions

Standardeinstellung: **Aus**

Wählen Sie die Einstellung **Ein** aus, um Untertitel (für Taube und Hörgeschädigte) anzuzeigen, die möglicherweise auf einer DVD-Video zur Verfügung stehen.

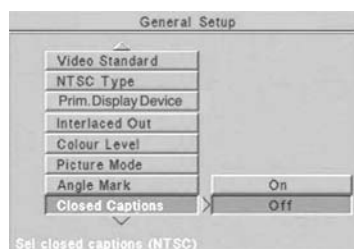

Bildschirmschoner

Standardeinstellung: **Ein**

Wenn auf dem Anzeigegerät ein Bild auf Grund einer Pausenschaltung zu lange angezeigt wird, kann der Bildschirm beschädigt werden. Wenn Sie die Einstellung **Ein** wählen, wird ein Bildschirmschoner (ein leerer Bildschirm) nach drei Minuten aktiviert. Drücken Sie die **„Eingabetaste“**, um den Bildschirmschoner zu beenden.

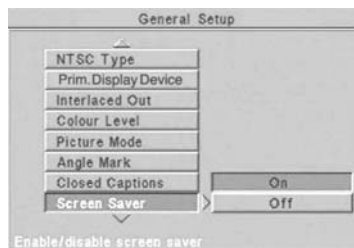

Progressive Scan Konfiguration

Diese Optionen werden nur verwendet, wenn Sie Anschlüsse an den Progressive Scan-Ausgängen des UNIDISK 1.1 vorgenommen haben.

Farbauflösung

Standardeinstellung: **Hoch (4:4:4)**

Wenn Sie die Einstellung **Hoch (4:4:4)** wählen, wird das Videosignal einer weiteren Verarbeitung unterzogen, durch die die Farbdetails verbessert werden. Wenn Sie die Einstellung **Normal (4:2:2)** wählt, erfolgt keine zusätzliche Verarbeitung.

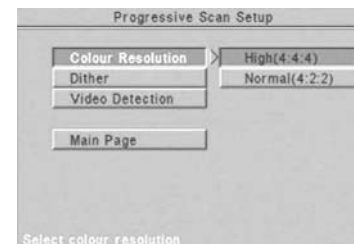

Dither

Standardeinstellung: **Aus**

Bei Anzeigegeräten mit begrenzter Farbtiefe (z. B. bei LCD-Bildschirmen) können Farbtonbänder anstelle von glatten Farbtonübergängen sichtbar sein. Wenn Sie die Einstellung **Ein** wählen, wird dieser Farbbändereffekt verringert.

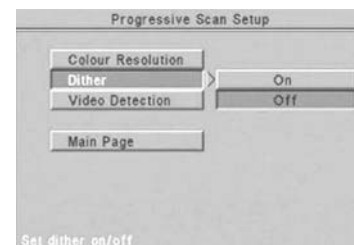

Videoerkennung

Standardeinstellung: **Auto**

Die Einstellung bei dieser Option hängt von dem Verfahren ab, mit dem das ursprüngliche Videoquellmaterial aufgezeichnet wurde. Wenn Sie möchten, dass der UNIDISK 1.1 die Einstellung abhängig von den auf der wiedergegebenen DVD/CD enthaltenen Informationen festlegt, wählen Sie die Einstellung **Auto**. Das Gerät funktioniert optimal, wenn die Einstellung **Auto** gewählt wird. Sie sollten diese Einstellung nicht ändern, es sei denn, auf dem Anzeigegerät erscheint ein gezacktes Bild.

Wenn das Quellmaterial auf Film aufgenommen wurde (wie die meisten Filme), wählen Sie die Einstellung **Progressive**.

Wenn das Quellmaterial auf Videoband aufgenommen wurde (wie die meisten Fernsehsendungen), wählen Sie die Einstellung **Interlaced**.

Hinweis:

Manchmal kann das Bild flimmern, wenn die Einstellung **Auto** aktiviert ist. Wählen Sie in diesem Fall die Einstellung, bei der das Bild am besten aussieht.

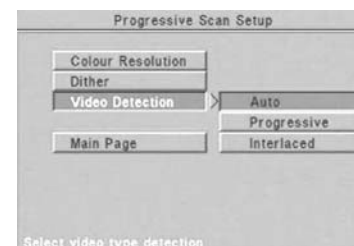

Audio Konfiguration

SPDIF-Ausgabe (Nur Digitalausgänge)

Standardeinstellung: **Raw**

Wenn Sie die digitalen Audioausgänge des UNIDISK 1.1 nicht verwenden, wählen Sie die Einstellung **Aus**.
Wenn ein Digitalausgang des UNIDISK 1.1 an den System Controller von Linn, einen anderen externen Audiodecoder oder ein anderes Gerät angeschlossen ist, wählen Sie die Einstellung **Raw**.
Wenn Sie eine Aufnahme mithilfe eines externen Digitalgeräts durchführen (z. B. einem DAT-Recorder), wählen Sie die Einstellung **LtRt PCM** aus.



LPCM-Ausgabe (Nur Digitalausgänge)

Standardeinstellung: **LPCM 96K**

Wenn ein Digitalausgang des UNIDISK 1.1 an einen System Controller von Linn oder ein anderes Gerät angeschlossen ist, das eine Abtastfrequenz von 96 kHz akzeptiert, wählen Sie die Einstellung **LPCM 96K**.
Wenn das externe Gerät die Abtastfrequenz 96 kHz nicht akzeptiert, wählen Sie die Einstellung **LPCM 48K**.



Hinweise:

Auch wenn die Einstellung **LPCM 96K** aktiviert ist, erfolgt die Audioausgabe bei einigen DVDs nur mit der geringeren Frequenz 48 kHz.

Audiosignale von SACDs und DVD-Audio Discs stehen nur am Analogausgang zur Verfügung. Für diese Disc-Typen liegt an den Digitalanschlüssen kein Ausgangssignal an.

Kanäle konfigurieren (Nur Analogausgänge)

Diese Option bezieht sich nur auf die Analogausgänge.
Standardeinstellung: **5.1 Kanäle**

Wenn der UNIDISK 1.1 in einem System mit zwei Kanälen verwendet wird, wählen Sie die Einstellung **2 Kanäle**.
(In einem solchen System erfolgt bei Material, das im 5.1-Kanal-Verfahren auf SACDs und DVD-Audios aufgezeichnet wurde, ein Downmix auf 2 Kanäle.)
Wenn der UNIDISK 1.1 an einen System Controller von Linn angeschlossen ist oder in einem anderen System mit mehr als zwei Kanälen eingesetzt wird, wählen Sie die Einstellung **5.1 Kanäle**.



Hinweis:

Unabhängig von der Einstellung findet bei Dolby Surround- und DTS-Material immer ein Downmix auf 2 Kanäle statt.

Downmix (Nur Analogausgänge)

Standardeinstellung: **Pure Stereo**

Wenn Sie Dolby Pro Logic-Dekodierung für das Audiosignal verwenden möchten, auf **LtRt** einstellen.
Wenn Sie keine Dolby Pro Logic-Dekodierung für das Audiosignal verwenden möchten, auf **Pure Stereo** einstellen.

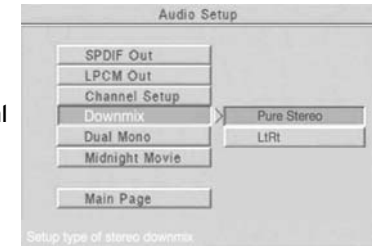

Dual-Mono (Digital- und Analogausgänge)

Diese Option ist für DVDs vorgesehen, die über getrennte Audiospuren für den linken und rechten Kanal verfügen.

Standardeinstellung: **Stereo**

Wenn Sie nur den linken Kanal wiedergeben möchten, wählen Sie die Einstellung **L-mono** aus.
Wenn Sie nur den rechten Kanal wiedergeben möchten, wählen Sie die Einstellung **R-mono** aus.
Wenn Sie den diskreten linken und rechten Kanal kombinieren möchten, wählen Sie die Einstellung **Mix-mono** aus.
Wählen Sie für den normalen Gebrauch (d. h. die meisten DVDs) die Einstellung **Stereo** aus.



Midnight Movie (Digital- und Analogausgänge)

Standardeinstellung: **Aus**

Mit dieser Option können Sie Dolby Digital-Audiosignale von DVD-Videos komprimieren.
Wenn Sie Audiosignale komprimieren, wird ein plötzlicher Anstieg der Lautstärke, beispielsweise bei Explosionsgeräuschen, reduziert.
Um die Audiosignale zu komprimieren, wählen Sie die Einstellung **Ein**.



Präferenzen

Audio*

Standardeinstellung: **Englisch**

Wählen Sie die bevorzugte Audiosprache aus.

Wenn Sie eine Sprache auswählen möchten, die nicht angezeigt wird, markieren Sie **Andere**, und drücken Sie die **„Eingabetaste“**. Verwenden Sie die Zifferntasten auf der Fernbedienung, um den vierstelligen Code für die gewünschte Sprache einzugeben. Die Sprachcodes stehen Ihnen auf der Website www.linn.co.uk zur Verfügung.

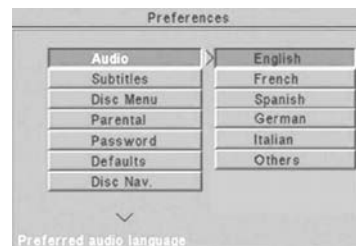

Untertitel*

Standardeinstellung: **Englisch**

Wählen Sie die bevorzugte Untertitelsprache aus. Bei bestimmten DVD-Videos werden Untertitel auch dann angezeigt, wenn unter dieser Option die Einstellung **Aus** aktiviert wurde. Sollte dieser Fall eintreten, können Sie die Untertitel ausblenden, indem Sie **TITLE** gedrückt halten.

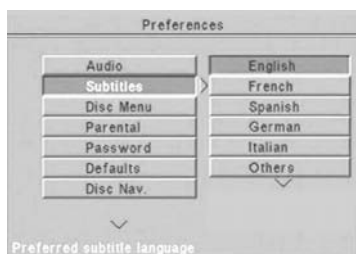

Wenn Sie eine Sprache auswählen möchten, die nicht angezeigt wird, markieren Sie **Andere**, und drücken Sie die **„Eingabetaste“**. Verwenden Sie die Zifferntasten auf der Fernbedienung, um den vierstelligen Code für die gewünschte Sprache einzugeben. Die Sprachcodes stehen Ihnen auf der Website www.linn.co.uk zur Verfügung.

Disc-Menü*

Standardeinstellung: **Englisch**

Wählen Sie die bevorzugte Menüsprache für DVD-Videos aus. Diese Option ist nur dann wirksam, wenn DVD-Videos mehrsprachige Menüs enthalten.

Wenn Sie eine Sprache auswählen möchten, die nicht angezeigt wird, markieren Sie **Andere**, und drücken Sie die **„Eingabetaste“**. Verwenden Sie die Zifferntasten auf der Fernbedienung, um den vierstelligen Code für die gewünschte Sprache einzugeben. Die Sprachcodes stehen Ihnen auf der Website www.linn.co.uk zur Verfügung.

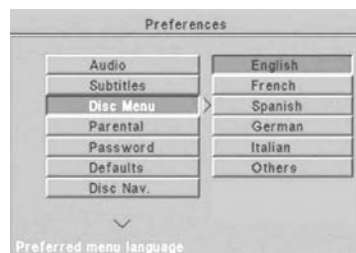

* Unabhängig von der ausgewählten Sprache hängen die Sprachen, die beim Wiedergeben einer DVD zur Verfügung stehen, von der wiedergegebenen DVD ab.

Eltern

Standardeinstellung: **Keine E/S**

Mithilfe dieses Menüs können Sie die Altersbeschränkungsfunktion des UNIDISK 1.1 für bestimmte DVD-Videos aktivieren.**

So legen Sie die Eltern fest oder ändern sie:

- Markieren Sie die gewünschte Altersbeschränkung, und drücken Sie die **„Eingabetaste“**. Anschließend wird die Seite zum Eingeben des Passworts angezeigt.
- Geben Sie ein vierstelliges Passwort mithilfe der Zifferntasten der Fernbedienung ein (werksseitig ist 3308 als Passwort vorgegeben).
- Drücken Sie nach Aufforderung auf dem Bildschirm die **„Eingabetaste“**.
- Schließen Sie das Menü, damit die Änderung wirksam wird.

**Sollte eine DVD-Video nicht die richtigen Informationen enthalten, arbeitet die Sperrfunktion nicht.

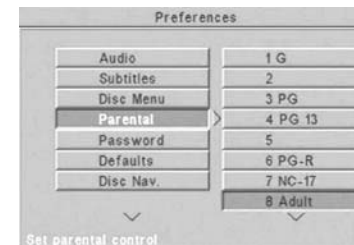

Passwort

Standardpasswort: **3308**

So legen Sie ein vierstelliges Passwort fest oder ändern es:

- Markieren Sie **Ändern**, und drücken Sie die **„Eingabetaste“**. Anschließend wird die Seite zum Ändern des Passworts angezeigt.
- Geben Sie das alte Passwort mithilfe der Zifferntaste auf der Fernbedienung ein.
- Geben Sie das neue Passwort ein, und bestätigen Sie anschließend das neue Passwort.
- Drücken Sie nach Aufforderung auf dem Bildschirm die **„Eingabetaste“**. Das neue Passwort ist jetzt wirksam.



Grundeinst

Wenn Sie die Konfigurationsmenüs auf die Werkseinstellungen zurücksetzen möchten, markieren Sie **Reset**, und drücken Sie die **„Eingabetaste“**.

Disc Nav. (navigation)

Standardeinstellung: **Mit Menü**

Weitere Informationen finden Sie im Abschnitt *Zusätzliche Dateiformate* des Kapitels *Wiedergeben von DVDs/CDs*.

Wiedergeben von DVDs/CDs

In diesem Kapitel wird beschrieben, wie Sie DVDs/CDs mit dem UNIDISK 1.1 wiedergeben. Darüber hinaus werden verschiedene Merkmale und Benutzerfunktionen erläutert.

Erster Schritt*

1. Schalten Sie das Anzeigegerät ein, und stimmen Sie es auf das Videoausgangssignal des UNIDISK 1.1 ab.
2. Aktivieren Sie die Stummschaltung des Anzeigegeräts.
3. Drücken Sie **DVD** auf der Fernbedienung.

*Wenn Sie eine Audio-CD wiedergeben möchten, ignorieren Sie Schritt 1 und 2.















Hinweise:

Auf Grund der Unterschiede bei der Funktionalität der verschiedenen DVD-Formate stehen manche in diesem Abschnitt erwähnte Funktionen auf bestimmten DVDs nicht zur Verfügung.

Wenn Sie beim Wiedergeben einer DVD/CD einen Befehl über die Bedienungselemente auf der Frontblende oder Fernbedienung eingeben, wird möglicherweise das Symbol  auf dem Bildschirm angezeigt. Dieses Symbol zeigt an, dass der Befehl nicht zulässig ist oder dass Sie bis zum Ende des aktuellen Titels/Kapitels warten müssen, um Sie den Befehl eingeben zu können.

Symbole auf der Frontblende

Legende der im Frontblendendisplay angezeigten Symbole:

-  Wiedergeben
-  Pause
-  Stoppen
-  Zum nächsten Kapitel/nächsten Titel blättern
-  Zum vorherigen Kapitel/Titel blättern
-  Schnell in Vorwärtsrichtung suchen
-  Schnell in Rückwärtsrichtung suchen
-  Langsam in Vorwärtsrichtung suchen
-  Langsam in Rückwärtsrichtung suchen
-  Mit unterschiedlicher Geschwindigkeit schnell in Vorwärtsrichtung suchen
-  Mit unterschiedlicher Geschwindigkeit schnell in Rückwärtsrichtung suchen
-  Mit unterschiedlicher Geschwindigkeit langsam in Vorwärtsrichtung suchen
-  Mit unterschiedlicher Geschwindigkeit langsam in Rückwärtsrichtung suchen
-  Wiederholen

Angezeigte DVD/CD-Informationen

Im Frontblendendisplay und auf dem Anzeigegerät werden Informationen zur eingelegten DVD/CD angezeigt.

Wenn Sie auf der Fernbedienung **DISPLAY** mehrfach hintereinander drücken, werden folgende Informationen der Reihe nach angezeigt:

Spieldauer des Kapitels/Titels
Restspieldauer des Kapitels/Titels
Spieldauer des Titel/der CD
Restspieldauer des Titels/der CD
Titelname (nur SACD)

Wenn die Zeitinformationen auf dem Fernsehbildschirm nicht angezeigt werden sollen, drücken Sie wiederholt **DISPLAY**, bis sie ausgeblendet werden.



Im Frontblendendisplay werden links und rechts von der Zeitangabe zusätzliche DVD- bzw. CD-Informationen angezeigt:

DVD-Video DVD-Audio	
Links von der Zeitangabe	Aktuelle Titelnummer
Rechts von der Zeitangabe	Aktuelle Kapitelnummer
CD SACD	
Links von der Zeitangabe	Gesamtanzahl der Titel
Rechts von der Zeitangabe	Aktuelle Titelnummer

SACDs

Bei SACDs werden CD- und Titelinformationen auf dem Anzeigegerät angezeigt. Der Informationsumfang hängt von der jeweiligen SACD ab.

Folgende Symbole werden in diesem Kapitel verwendet:

Icon	Means
	Die Funktion bezieht sich auf CDs, SACDs, CD-Rs und CD-RWs.
	Die Funktion bezieht sich auf DVD-Videos, DVD-Audios, DVD-Rs, DVD-RWs, DVD+Rs und DVD+RWs.
	Die Funktion bezieht sich auf Video-CDs (VCDs) und Super-Video-CDs (SVCDs).

Auf Merkmale oder Anweisungen, die sich auf ein spezifisches DVD/CD-Format beziehen, wird jeweils hingewiesen.

Grundbetrieb

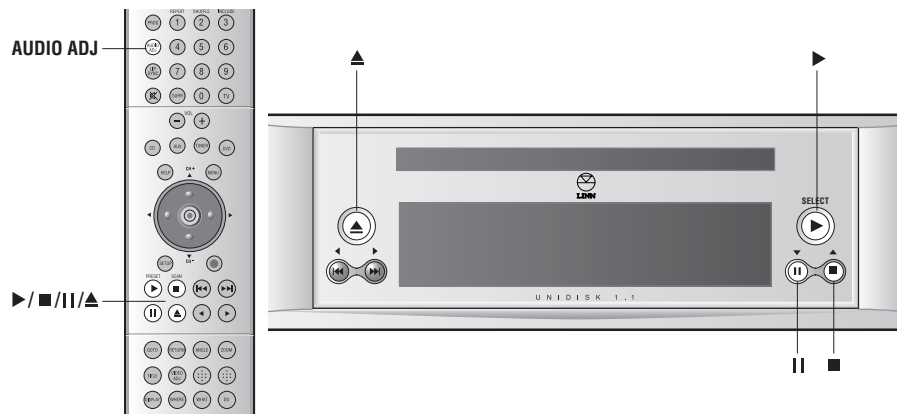

Vergewissern Sie sich, dass der DVD/CD-Modus der Fernbedienung aktiviert ist (siehe *Erster Schritt* am Anfang dieses Kapitels).

So geben Sie eine DVD/CD wieder:

- Drücken Sie ▲.
- Legen Sie eine DVD/CD so ein, dass die Wiedergabeseite nach unten zeigt.
- Drücken Sie ►.
- Die DVD/CD-Lade wird geschlossen, und die Wiedergabe beginnt automatisch.

Hinweise:

Die DVD/CD-Lade kann geschlossen werden, indem Sie sanft gegen die Lade drücken. Anschließend werden DVD-Videos, VCDs und einige DVD-Audios sofort wiedergegeben. Bei anderen DVD/CD-Typen erfolgt keine automatische Wiedergabe.

Wenn Sie eine DVD-Video, DVD-Audio, VCD oder SVCD eingelegt haben, wird möglicherweise ein Menü auf dem Bildschirm des Anzeigeräts angezeigt (weitere Informationen finden Sie im Abschnitt *Verwenden von DVD-Video- und DVD-Audio-Menüs* dieses Kapitels).

Achten Sie darauf, dass Sie die Wiedergabeoberfläche von DVDs/CDs nicht zerkratzen, da hierdurch die Wiedergabequalität beeinträchtigt werden kann. Gehen Sie insbesondere mit DVD-Videos sehr vorsichtig um.

Bei bestimmten DVD/CD-Typen kann es bis zu 15 Sekunden dauern, bevor sie wiedergegeben werden.

So schalten Sie die Wiedergabe einer DVD/CD auf Pause:

- Drücken Sie ||.
- Um die Wiedergabe fortzusetzen, drücken Sie ►.

So stoppen Sie die Wiedergabe:

- Drücken Sie ■.*

So nehmen Sie eine DVD/CD aus der Lade:

- Drücken Sie ▲.
- Nehmen Sie die DVD/CD heraus, und drücken Sie anschließend ▲, oder drücken Sie sanft gegen die DVD-/CD-Lade, um sie zu schließen.

Wichtig:

Lassen Sie die DVD-/CD-Lade nicht geöffnet, da Staub in das Gerät eindringen kann.

* Die Wiedergabe wird bei VCDs oder SVCDs nicht gestoppt, wenn die Wiedergabesteuerung (PCB) aktiviert ist. Weitere Hinweise finden unter *Zusätzliche Informationen zu Video-CDs (VCDs) und Super-Video-CDs (SVCDs)* in diesem Kapitel.

Wiedergeben von SACDs

SACDs können bis zu drei separate Bereiche mit jeweils einem anderen Audioformat umfassen. Diese drei Audioformate sind (Aufstufung von hochwertig bis standardwertig): SACD Multi (hochwertige 5.1-Kanal-Audioqualität), SACD Stereo (hochwertige 2-Kanal-Audioqualität) und CD Stereo (2-Kanal-Standard-CD-Audioqualität).

Wenn Sie eine SACD in den UNIDISK 1.1 einlegen, wird standardmäßig das Format ausgewählt, das bei der Wiedergabe der zuletzt eingelegten SACD aktiviert war. Wenn ein solcher Bereich auf der aktuellen SACD nicht vorhanden ist, wählt das Gerät das beste verfügbare Format aus.

Sie können auswählen, welches verfügbare Audioformat Sie wiedergeben möchten.

Gehen Sie hierzu wie folgt vor:

- Wenn die SACD wiedergegeben wird, drücken Sie ■.
- Drücken Sie **AUDIO ADJ** auf der Fernbedienung mehrfach hintereinander, bis das gewünschte Format im Frontblendendisplay angezeigt wird.
- Drücken Sie ►. Das Symbol ► blinkt im Frontblendendisplay, um anzuzeigen, dass der UNIDISK 1.1 den Befehl akzeptiert hat. Sobald das Gerät das gewünschte Format ausgewählt hat, beginnt die Wiedergabe.

Suchen von DVD-Titeln/DVD-Kapiteln/CD-Titeln

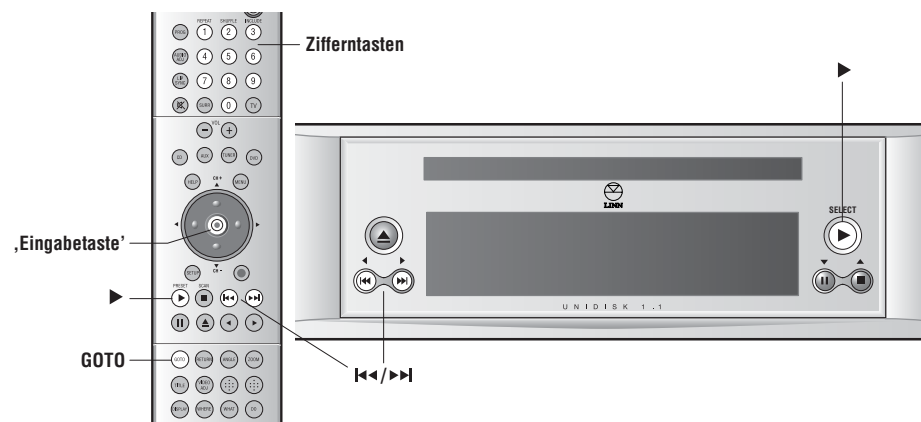

Direktes Auswählen eines Titels/Kapitels



So wählen Sie einen Titel/ein Kapitel einer DVD direkt aus, während das Menü angezeigt wird:

- Drücken Sie **GOTO** auf der Fernbedienung. Auf dem Anzeigegerät wird die Nummer des aktuellen Titels markiert angezeigt.
- Geben Sie die Nummer des Titels, der ausgewählt werden soll, mithilfe der Zifferntasten ein.
- Drücken Sie die **„Eingabetaste“**.

So geben Sie einen Titel direkt ein, während eine DVD wiedergegeben wird:

- Drücken Sie **GOTO** auf der Fernbedienung. Auf dem Anzeigegerät wird die Nummer des aktuellen Titels markiert angezeigt.
- Geben Sie die Nummer des Titels, der ausgewählt werden soll, mithilfe der Zifferntasten ein.
- Drücken Sie die **„Eingabetaste“**.

Auswählen des nächsten und vorherigen Kapitels/Titels



So durchblättern Sie die Kapitel/Titel einer DVD/CD in Vorwärts- oder Rückwärtsrichtung:

- Um Kapitel/Titel in Vorwärtsrichtung zu durchblättern, drücken Sie wiederholt **▶▶** auf der Frontblende oder Fernbedienung.
- Um Kapitel/Titel in Rückwärtsrichtung zu durchblättern, drücken Sie auf **◀◀**.

Direktes Auswählen eines Kapitels/Titels



So wählen Sie ein bestimmtes Kapitel einer DVD-Video oder DVD-Audio direkt aus, während ein Kapitel/Titel wiedergegeben wird:

- Drücken Sie **GOTO** auf der Fernbedienung. Auf dem Anzeigegerät wird die Nummer des aktuellen Kapitels/Titels markiert angezeigt.
- Geben Sie die Nummer des Kapitels/Titels, das ausgewählt werden soll, mithilfe der Zifferntasten ein.
- Drücken Sie die **„Eingabetaste“**.

Direktes Auswählen eines Titels



So geben Sie einen bestimmten Titel wieder:

- Geben Sie die Titelnummer mithilfe der Zifferntasten auf der Fernbedienung ein.
- Drücken Sie die **„Eingabetaste“**, oder warten Sie einige Sekunden ab, bis der Titel automatisch ausgewählt wird.

Hinweis:

Ein Titel kann nicht ausgewählt werden, wenn der Programmiermodus aktiv ist und der entsprechende Titel nicht Teil des Programms ist.

Wiederholen eines Kapitels/Titels



So geben Sie das aktuelle Kapitel/den aktuellen Titel erneut wieder:

- Drücken Sie ► auf der Frontblende oder Fernbedienung.

Das Kapitel/der Titel wird erneut von vorn wiedergegeben.

Suchen eines bestimmten Zeitpunkts auf einer DVD/CD

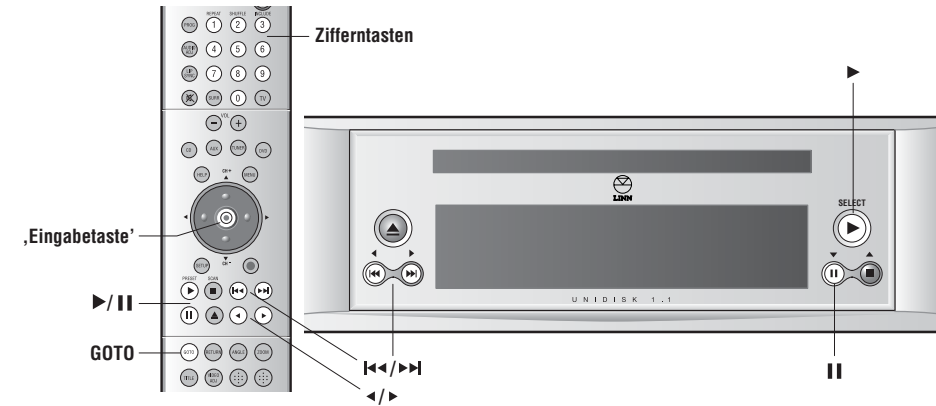

Schnelles Suchen in Vorwärts- und Rückwärtsrichtung



So suchen Sie schnell in Vorwärts- oder Rückwärtsrichtung, während eine DVD/CD wiedergegeben wird:

- Um schnell in Vorwärtsrichtung zu suchen, halten Sie ►► auf der Frontblende oder Fernbedienung gedrückt.
- Um schnell in Rückwärtsrichtung zu suchen, halten Sie ◀◀ gedrückt.

Schnelles Suchen mit unterschiedlicher Geschwindigkeit in Vorwärts- und Rückwärtsrichtung



So suchen Sie schnell in Vorwärts- oder Rückwärtsrichtung, während eine DVD/CD wiedergegeben wird:

- Wenn Sie mit 2-facher Normalgeschwindigkeit in Vorwärtsrichtung suchen möchten, drücken Sie ► auf der Fernbedienung.

Wenn Sie ► mehrfach drücken, wird die Suchgeschwindigkeit in Vorwärtsrichtung wie folgt erhöht: 4-fache, 6-fache und 8-fache Normalgeschwindigkeit.

- Drücken Sie ► um die Wiedergabe mit normaler Geschwindigkeit fortzusetzen.

- Wenn Sie mit 2-facher Normalgeschwindigkeit in Rückwärtsrichtung suchen möchten, drücken Sie ◀.

Wenn Sie ◀ mehrfach drücken, wird die Suchgeschwindigkeit in Rückwärtsrichtung wie folgt erhöht: 4-fache, 6-fache und 8-fache Normalgeschwindigkeit.

- Drücken Sie ▶ um die Wiedergabe mit normaler Geschwindigkeit fortzusetzen.

Langsames Suchen in Vorwärts- und Rückwärtsrichtung



So zeigen Sie jeweils ein Frame in Vorwärts- oder Rückwärtsrichtung an, während eine DVD/CD wiedergegeben wird:

- Drücken Sie || auf der Frontblende oder Fernbedienung.
- Wenn Sie in Vorwärtsrichtung langsam suchen möchten, drücken Sie ▶▶ mehrfach hintereinander, oder halten Sie die Taste gedrückt.
- Wenn Sie in Rückwärtsrichtung langsam suchen möchten, drücken Sie ◀◀ mehrfach hintereinander, oder halten Sie die Taste gedrückt.
- Drücken Sie ▶, um die Wiedergabe fortzusetzen.

Langsames Suchen mit unterschiedlicher Geschwindigkeit in Vorwärts- und Rückwärtsrichtung



So suchen Sie langsam mit unterschiedlicher Geschwindigkeit in Vorwärts- oder Rückwärtsrichtung, während eine DVD/CD wiedergegeben wird:

- Drücken Sie || auf der Fernbedienung.
- Wenn Sie mit der halben Normalgeschwindigkeit in Vorwärtsrichtung suchen möchten, drücken Sie ▶.

Wenn Sie ▶ mehrfach drücken, wird die Suchgeschwindigkeit in Vorwärtsrichtung wie folgt verringert: 1/4, 1/8, 1/16 der Normalgeschwindigkeit.

- Drücken Sie ▶, um die Wiedergabe mit normaler Geschwindigkeit fortzusetzen.
- Wenn Sie mit der halben Normalgeschwindigkeit in Rückwärtsrichtung suchen möchten, drücken Sie ◀.

Wenn Sie ◀ mehrfach drücken, wird die Suchgeschwindigkeit in Rückwärtsrichtung wie folgt verringert: 1/4, 1/8, 1/16 der Normalgeschwindigkeit.

- Drücken Sie ▶, um die Wiedergabe mit normaler Geschwindigkeit fortzusetzen.

Direktes Auswählen eines Zeitpunkts



So wählen Sie einen bestimmten Zeitpunkt auf einer DVD-Video oder DVD-Audio direkt aus, während ein Kapitel/Title wiedergegeben wird:

- Drücken Sie **GOTO** auf der Fernbedienung. Auf dem Anzeigegerät wird die Nummer des aktuellen Kapitels markiert angezeigt.
- Drücken Sie **GOTO** erneut.
- Geben Sie den gewünschten Zeitpunkt mithilfe der Zifferntasten ein. Der Zeitpunkt muss als sechsstellige Zahl eingegeben werden.

Beispiel:

Wenn Sie auf den Wiedergabezeitpunkt 1 Stunde 15 Minuten und 32 Sekunden zugreifen möchten, drücken Sie 0, 1, 1, 5, 3, 2.

Der eingegebene Zeitpunkt wird auf dem Anzeigegerät angezeigt.

- Drücken Sie die ‚Eingabetaste‘.

Verwenden von Programmiermodi zur Steuerung der Wiedergabe

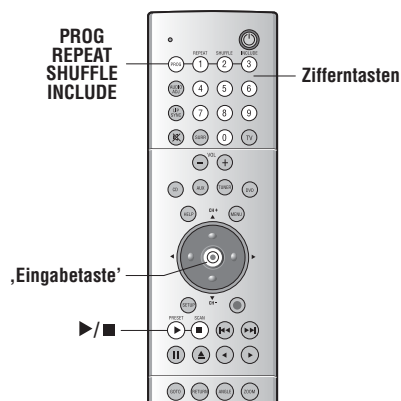

Wiederholen von DVDs/CDs



So wiederholen Sie einen gesamten Titel einer DVD-Video, eine gesamte Gruppe einer DVD-Audio oder eine gesamte CD:

- Drücken Sie während der Wiedergabe der DVD/CD **PROG** auf der Fernbedienung, und drücken Sie anschließend innerhalb von zwei Sekunden **REPEAT** (Taste "1"), und halten Sie die Taste gedrückt.

Im Frontblendendisplay wird ALL angezeigt.

- Lassen Sie **REPEAT** los.

Wenn die Wiedergabe der CD/des DVD-Titels beendet ist, wird die Wiedergabe automatisch wiederholt.

So beenden Sie die Wiedergabewiederholung für DVDs/CDs:

- Drücken Sie während der Wiedergabe der DVD/CD **PROG**, und drücken Sie anschließend innerhalb von zwei Sekunden **REPEAT** (Taste "1"), und halten Sie die Taste gedrückt.

ALL erlischt im Display.

- Lassen Sie **REPEAT** los.

Wiederholen einer Passage



So wiederholen Sie eine bestimmte Passage einer DVD/CD:

- Drücken Sie am Anfang einer Passage, die wiederholt werden soll, **PROG** auf der Fernbedienung, und drücken Sie anschließend innerhalb von zwei Sekunden **REPEAT** (Taste "1"). "A" wird im Frontblendendisplay angezeigt.
- Setzen Sie die Wiedergabe fort, bis das Ende der Passage erreicht ist, die wiederholt werden soll.
- Drücken Sie **PROG** und anschließend innerhalb von zwei Sekunden kurz **REPEAT**. "B" wird im Frontblendendisplay angezeigt.

Nachdem **REPEAT** das zweite Mal gedrückt worden ist, wird die ausgewählte Passage automatisch wiederholt wiedergegeben.

So beenden Sie die Wiederholung einer Passage und setzen die normale Wiedergabe fort:

- Drücken Sie **PROG**, und drücken Sie anschließend innerhalb von zwei Sekunden **REPEAT**.

Wiedergeben in zufälliger Reihenfolge



Die Wiedergabe der DVD/CD muss gestoppt werden, bevor Sie auf diese Funktion zugreifen können.

So aktivieren Sie die Wiedergabe von Titeln in zufälliger Reihenfolge:

- Drücken Sie **PROG** auf der Fernbedienung, und drücken Sie anschließend innerhalb von zwei Sekunden **SHUFFLE** (Taste "2").

Im Frontblendendisplay wird SHF (Shuffle) angezeigt.

- Drücken Sie ►, um die Wiedergabe zu starten.

So beenden Sie die Wiedergabe in zufälliger Reihenfolge:

- Drücken Sie **■**.
- Drücken Sie **PROG**, und drücken Sie anschließend innerhalb von zwei Sekunden **SHUFFLE**.

Programmieren von Titeln



Im Programmiermodus können Sie die Kapitel/Titel einer DVD/CD auswählen, die wiedergegeben werden sollen.

Die Wiedergabe der DVD/CD muss gestoppt werden, bevor Sie auf diese Funktion zugreifen können.

So wählen Sie die Titel aus, die wiedergegeben werden sollen:

1. Drücken Sie **PROG** auf der Fernbedienung, und drücken Sie anschließend innerhalb von zwei Sekunden **INCLUDE** (Taste "3").

Im Frontblendendisplay werden PO1:00 und INC (Include) angezeigt.

2. Verwenden Sie die Zifferntasten, um die Nummer des gewünschten Titels einzugeben.
3. Drücken Sie die **„Eingabetaste“**, um die Auswahl zu speichern und zum nächsten Programmschritt zu gelangen.
4. Wiederholen Sie Schritt 2 und 3 für alle Titel, die Sie auswählen möchten.
5. Drücken Sie **▶**, um das Programm zu speichern und die Wiedergabe der ausgewählten Titel zu starten.

So löschen Sie ein gespeichertes Programm oder deaktivieren den Programmiermodus:

- Drücken Sie **PROG** auf der Fernbedienung, und drücken Sie anschließend innerhalb von zwei Sekunden **INCLUDE**.

Hinweis:

Es können maximal 99 Programmschritte gespeichert werden.

Verwenden von DVD-Video- und DVD-Audio-Menüs

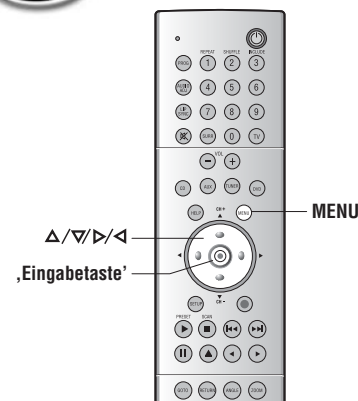

Die meisten DVD-Videos und DVD-Audios verfügen über mindestens ein Menü, mit denen Sie den Teil der wiederzugebenden DVD oder die Funktion auswählen können, die Sie anzeigen oder ändern möchten.

So navigieren Sie in Menüs:

- Drücken Sie **MENU** auf der Fernbedienung. Das Menü wird auf dem Bildschirm des Anzeigeräts eingeblendet.
- Verwenden Sie **Δ/▽/◀/▶**, um den gewünschten Titel/die gewünschte Funktion auszuwählen.
- Drücken Sie die **„Eingabetaste“**.

Weitere Wiedergabeoptionen für DVD-Videos

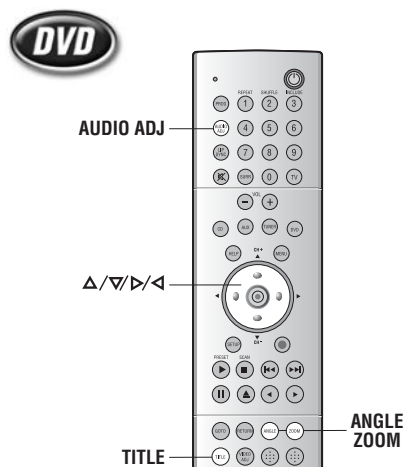

Auswählen eines Sprach- oder Audiokanals

So durchblättern Sie die verfügbaren Sprach- oder Audiooptionen auf einer DVD-Video:

- Drücken Sie wiederholt **AUDIO ADJ** auf der Fernbedienung.

Untertitel

So greifen Sie auf vorhandene Untertitel zu:

- Drücken Sie wiederholt **TITLE** auf der Fernbedienung, und halten Sie die Taste gedrückt.

Auswählen des Blickwinkels

Bestimmte DVD-Videos ermöglichen es Ihnen, dieselbe Szene aus mehr als einem Blickwinkel zu betrachten.

So wählen Sie den Blickwinkel aus:

- Drücken Sie **ANGLE** auf der Fernbedienung.

Der nächste verfügbare Blickwinkel wird ausgewählt.

Wenn Sie **ANGLE** mehrfach hintereinander drücken, werden weitere verfügbare Blickwinkel ausgewählt.

Vergrößern und Schwenken



Sie können das Bild in verschiedenen Stufen vergrößern.

Sie können auf einem vergrößerten Bild nach links und rechts oder nach oben und unten schwenken.

So vergrößern Sie das Bild, während eine DVD/CD wiedergegeben wird oder die Wiedergabe einer DVD/CD auf Pause geschaltet ist:

- Drücken Sie **ZOOM** auf der Fernbedienung.

Das Bild wird mit dem ersten Faktor (1,5-fache normale Bildgröße) vergrößert, und ZOOM 1.5 wird auf dem Anzeigegerät angezeigt.

Wenn Sie **ZOOM** mehrfach hintereinander drücken, wird der jeweils nächsthöhere Vergrößerungsfaktor ausgewählt: 2-fache und 3-fache normale Bildgröße.

Wenn Sie **ZOOM** dann erneut drücken, wird die normale Bildgröße angezeigt.

So schwenken Sie auf einem vergrößerten Bild:

- Drücken Sie **▲/▼/◀/▶** auf der Fernbedienung wiederholt, oder halten Sie die jeweilige Taste gedrückt.

Zusätzliche Informationen zu Video-CDs (VCDs) und Super-Video-CDs (SVCDs)

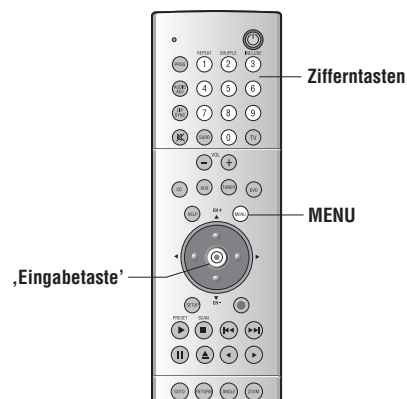

Video-CDs und Super-Video-CDs können mit einer so genannten Wiedergabesteuerung (Playback Control, PBC) ausgerüstet sein. PBC ermöglicht eine zusätzliche Kontrolle über die Wiedergabefunktionalität. PBC kann je nach Ihren Anforderungen ein- oder ausgeschaltet werden. Wenn PBC eingeschaltet ist, können Sie die Wiedergabe der CD auf Pause schalten und die Titel in Vorwärts- oder Rückwärtsrichtung durchblättern. Bei Super-Video-CDs wird ein Menü auf dem Anzeigergerät eingeblendet, das den Inhalt der SVCD anzeigt. Um einen bestimmten Titel wiederzugeben, drücken Sie die entsprechende Zifferntaste, und drücken Sie anschließend die **„Eingabetaste“**. Wenn PBC ausgeschaltet ist, steht diese Funktionalität möglicherweise nicht zur Verfügung.

So schalten Sie PBC ein oder aus:

- Drücken Sie **MENU** auf der Fernbedienung.

Zusätzliche Dateiformate

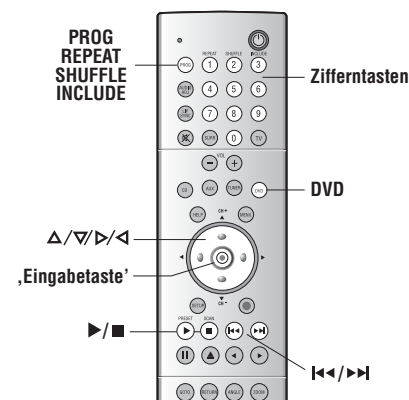

Wenn die folgenden Dateiformate auf Daten-CDs aufgezeichnet sind, können sie mithilfe des UNIDISK 1.1 wiedergegeben/angezeigt werden: MP3, JPEG, MPEG2.

So geben Sie diese Dateien wieder bzw. zeigen Sie an:

- Schalten Sie das Anzeigergerät ein, und stimmen Sie es auf das Videoausgangssignal des UNIDISK 1.1 ab.
- Drücken Sie **DVD** auf der Fernbedienung.
- Legen Sie die Daten-CD in den UNIDISK 1.1 ein. Nach einigen Sekunden wird die Seite Disc Nav. auf dem Anzeigergerät eingeblendet, die die Ordnerstruktur der CD anzeigt.

Hinweis:

Um den Inhalt der Daten-CD anzuzeigen, muss im Bereich Präferenzen der Konfigurationsmenüs für die Option Disc Nav. die Einstellung **Mit Menü** on ausgewählt werden (siehe Kapitel *Konfigurationsmenüs*).

Halten Sie sich an die nachstehenden Anweisungen.

- Um zwischen Bereichen/Ordnern/Elementen zu wechseln, verwenden Sie $\Delta/\nabla/\leftarrow/\rightarrow$ auf der Fernbedienung.
- Um den Inhalt eines Ordners anzuzeigen, markieren Sie den Ordner, und drücken Sie anschließend die die **„Eingabetaste“**.
- Um ein Element wiederzugeben/anzuzeigen, markieren Sie das Element, und drücken Sie die **„Eingabetaste“**.

- Um Elemente in Vorwärts-/Rückwärtsrichtung zu durchblättern, drücken Sie ► / ◀.
- Um schnell in Vorwärts- oder Rückwärtsrichtung zu suchen, während eine MP3- oder MPEG2-Datei wiedergegeben wird, drücken Sie ► / ◀ und halten Sie die Taste gedrückt.
- Um die Wiedergabe/Anzeige eines Elements zu stoppen, drücken Sie ■.

Hinweis:

Wenn in den Konfigurationsmenüs für die Option Disc Nav. die Einstellung **Kein Menü** aktiviert ist, wird eine Daten-CD, die in den UNIDISK 1.1 eingelegt wird, vom ersten Element des ersten Ordners wiedergegeben, nachdem Sie die **„Eingabetaste“** gedrückt haben. Die Tasten ► / ◀ / ■ arbeiten entsprechend der obigen Beschreibung.

Wiederholen von Dateien**So wiederholen Sie eine MP3-Datei:**

- Drücken Sie während der Wiedergabe der Datei **PROG** auf der Fernbedienung, und drücken Sie anschließend innerhalb von zwei Sekunden **REPEAT** (Taste "1").

Im Frontblendendisplay wird ONE angezeigt.

So beenden Sie die wiederholte Wiedergabe von Dateien:

- Drücken Sie **PROG**, und drücken Sie anschließend innerhalb von zwei Sekunden **REPEAT**.

Wiedergeben in zufälliger Reihenfolge**So geben Sie Dateien in einem Ordner in zufälliger Reihenfolge wieder:**

- Drücken Sie während der Wiedergabe der ersten Datei **PROG** auf der Fernbedienung, und drücken Sie anschließend innerhalb von zwei Sekunden **SHUFFLE** (Taste "2").

Im Frontblendendisplay wird SHF angezeigt.

So beenden Sie die Wiedergabe in zufälliger Reihenfolge:

- Drücken Sie **PROG**, und drücken Sie anschließend innerhalb von zwei Sekunden **SHUFFLE**.

Programmieren von Dateien

Im Programmiermodus können Sie die Dateien eines Ordners auswählen, die wiedergegeben/angezeigt werden sollen.

So wählen Sie die Dateien aus, die wiedergegeben werden sollen:

1. Drücken Sie **PROG** auf der Fernbedienung, und drücken Sie anschließend innerhalb von zwei Sekunden **INCLUDE** (Taste "3").

Im Frontblendendisplay werden PO1:00 und INC (Include) angezeigt.

2. Verwenden Sie die Zifferntasten, um die Nummer der gewünschten Datei einzugeben.
3. Drücken Sie die **„Eingabetaste“**, um die Auswahl zu speichern und zum nächsten Programmschritt zu gelangen.
4. Wiederholen Sie Schritt 2 und 3 für alle Dateien, die Sie auswählen möchten.
5. Drücken Sie ► um das Programm zu speichern und die Wiedergabe der ausgewählten Dateien zu starten.

So löschen Sie ein gespeichertes Programm oder deaktivieren den Programmiermodus:

- Drücken Sie **PROG** auf der Fernbedienung, und drücken Sie anschließend innerhalb von zwei Sekunden **INCLUDE**.

Benutzeroptionen

In diesem Kapitel wird erläutert, wie Sie bestimmte Funktionen des UNIDISK 1.1 nach eigenen Wünschen konfigurieren können.

Ändern der Einstellungen von Benutzeroptionen

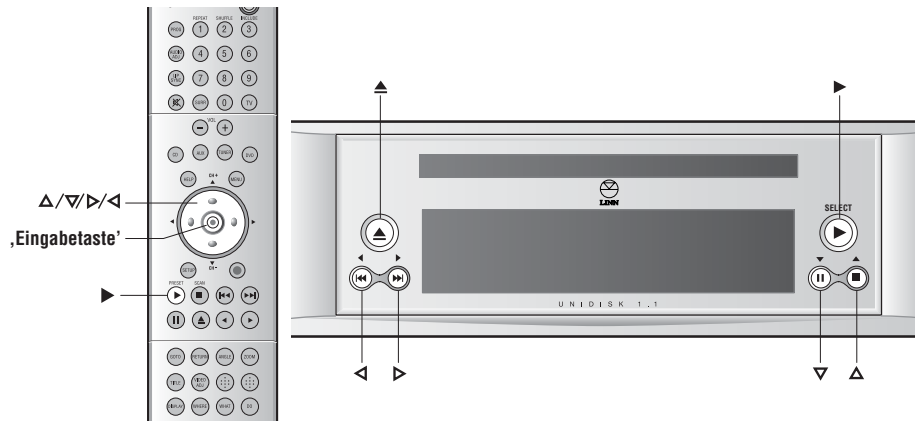

So geben Sie die Einstellungen von Benutzeroptionen ein:

- Wenn eine DVD/CD in das Gerät eingelegt ist, nehmen Sie sie heraus, schließen Sie die DVD/CD-Lade, und warten Sie, bis im Frontblenden-Display NO DISC angezeigt wird.
- Halten Sie ▲ auf der Frontblende gedrückt, bis im Display **User Options** angezeigt wird.

So ändern Sie die Einstellungen von Benutzeroptionen

- Drücken Sie ▲ oder ▼ auf der Frontblende oder Fernbedienung mehrfach hintereinander, oder halten Sie die entsprechende Taste gedrückt, um die gewünschte Benutzeroption auszuwählen.
- Drücken Sie ▶ oder ◀ mehrfach hintereinander, oder halten Sie die entsprechende Taste gedrückt, um die Einstellung der Benutzeroption zu ändern.

So stellen Sie die Standardeinstellung einer Benutzeroption wieder her:

- Wählen Sie die gewünschte Benutzeroption aus.
- Drücken Sie die ‚Eingabetaste‘ auf der Fernbedienung.

So speichern Sie die vorgenommenen Einstellungen und beenden den Benutzeroptionsmodus:

- Drücken Sie ▶ auf der Frontblende oder Fernbedienung.

Tabelle der Benutzeroptionen

Die folgende Tabelle enthält die Benutzeroptionen des UNIDISK 1.1, deren Kurzbeschreibung sowie die jeweils verfügbaren Einstellungen. Die Standardeinstellungen sind fett markiert und mit „*“ auf dem Frontblenden-Display gekennzeichnet.

Option	Beschreibung	Einstellungen
Display brightness (Displayhelligkeit)	Ändert die Helligkeit des Frontblenden-Displays. Wenn die Einstellung AUTO aktiviert ist, wählt das Gerät einen Helligkeitswert in Abhängigkeit vom Helligkeitsgrad der Umgebung aus (je größer der Helligkeitsgrad der Umgebung, desto größer die Helligkeit des Displays).	AUTO (AUTO) 2 % bis 100 % (nichtlinear)
Sleep display delay (Schlafdisplay-Verzögerung)	Bestimmt die Inaktivität des Geräts in Sekunden, bevor das Sleepdisplay (drei Punkte) auf der Frontblende erscheint.	OFF (AUS) 0m 10s bis 5m 00s (in 10-Sekunden-Schritten)
Front panel IR command (Frontblenden-IR-Befehle)	Wenn ACCEPTED gewählt ist, reagiert das Gerät auf Befehle über den IR-Empfänger auf der Frontblende	ACCEPTED (AKZEPTIERT) IGNORED (IGNORIERT)
Pass IR to REMOTE OUT (IR an REMOTE OUT leiten)	Wenn ENABLED gewählt ist, leitet das Gerät über den IR-Empfänger aufgenommene Befehle an REMOTE OUT weiter. Funktioniert auch, wenn IR-Befehle deaktiviert sind.	ENABLED (AKTIVIERT) DISABLED (DEAKTIVIERT)
Pass REMOTE IN to OUT (REMOTE IN an OUT leiten)	Wenn ENABLED gewählt ist, leitet das Gerät bei REMOTE IN eingehende RC5-Befehle an REMOTE OUT weiter.	ENABLED (AKTIVIERT) DISABLED (DEAKTIVIERT)
RS232 baudrate (RS232-Baudrate)	Sets the baudrate for RS232 control. Stellt die Baudrate für RS232-Steuerung ein.	9600 4800 bis 230400 (acht Einstellungen)
RS232 events (RS232-Aktivitäten)	Wenn ENABLED gewählt ist, werden Informationen über den Gerätestatus an ein externes Gerät weitergeleitet, welches RS232-Daten akzeptiert.	ENABLED (AKTIVIERT) DISABLED (DEAKTIVIERT)
RS232 startup message (RS232 Startmeldung)	Wenn ENABLED gewählt ist, gibt das Gerät beim Einschalten eine RS232-Startmeldung aus.	ENABLED (AKTIVIERT) DISABLED (DEAKTIVIERT)
CD commands (CD Befehle)	IGNORED aktivieren, wenn der UNIDISK 1.1 Fernbedienungsbefehle eines angeschlossenen externen CD-Players ignorieren soll.	ACCEPTED (AKZEPTIERT) IGNORED (IGNORIERT)
Scroll SACD text (SACD Textbildlauf)	ONCE: Titelinformationen auf SACDs werden per Bildlauf einmal im Frontblenden-Display angezeigt. LOOP: Titelinformationen auf SACDs werden per Bildlauf im Frontblenden-Display wiederholt. NO: Titelinformationen auf SACDs werden nicht im Frontblenden-Display angezeigt.	ONCE (EINMAL) LOOP (WIEDERHOLT) NO (AUS)

Technische Daten

Elektrisch	
Anschlusswerte	100-230 VAC @ 50-60 Hz
Leistungsaufnahme	40 W
Allgemein	
Gewicht	4.8 kg
Abmessungen	380 (B) x 360 (D) x 80 (H) mm

Signal				
Interlaced-Video				
Signal	Anschluss	Pegel	Impedanz	Hinweise
Komponenten	SCART	RGB + FBAS : 1 Vp-p	75 Ω	Keine Audioausgabe über SCART
	3 x BNC-Buchsen	Y : 1 Vp-p	75 Ω	-
		Pr : 1 Vp-p (kann auf 700 mVp-p umgeschaltet werden)		
		Pb : 1 Vp-p (kann auf 700 mVp-p umgeschaltet werden)		
FBAS	2 x Cinch-Phono	1 Vp-p	75 Ω	-
S-Video	2 x 4-polige mini-DIN	Y (Luminanz) : 1 Vp-p	75 Ω	-
		C (Chrominanz) : 700 mVp-p	75 Ω	-
Progressive Scan-Video				
Signal	Anschluss	Pegel	Impedanz	Hinweise
Komponenten	3 x BNC-Buchsen	Y : 1 Vp-p	75 Ω	-
		Pr : 1 Vp-p (kann auf 700 mVp-p umgeschaltet werden)		
		Pb : 1 Vp-p (kann auf 700 mVp-p umgeschaltet werden)		

Signal				
Audio (analog)				
Signal	Anschluss	Pegel	Impedanz	Hinweise
Unsymmetrisch	8 x Cinch-Phono	2 Vrms	300 Ω	2 x Front L und R - L(A), L(B), R(A), R(B) Hinten L und R Mitte und Subwoofer
Symmetrisch	3 x BNC-Buchsen	4 Vrms	600 Ω	Front L und R (Stift 1 Erde, Stift 2 Strom führend, Stift 3 stromlos)
Audio (digital)				
Signal	Anschluss	Pegel	Impedanz	Hinweise
SPDIF	BNC-Buchse	500 mVp-p	75 Ω	elektrisch
	TOSLINK	-	-	optisch
Andere Anschlüsse				
Signal	Anschluss	Pegel	Impedanz	Hinweise
RS232	2 x RJ11	-	-	-
Ferneingang/ Fernausgang	2 x Cinch-Phono	4 mA	-	Nur für Knekt-Verwendung

Garantie und Kundendienst

Für dieses Produkt wird eine Garantie im Rahmen der Bedingungen gewährt, die in dem Land gelten, in dem das Produkt gekauft wurde, und Ihre gesetzlich garantierten Rechte werden nicht eingeschränkt. Zusätzlich zu den gesetzlich verankerten Rechten, die Sie möglicherweise haben, verpflichtet sich Linn, alle Teile auszutauschen, bei denen aufgrund einer fehlerhaften Herstellung ein Defekt auftritt. Um uns zu unterstützen, fragen Sie Ihren Linn-Fachhändler nach Linn-Garantieprogrammen, die möglicherweise in Ihrem Land in Kraft sind.

In Teilen Europas, Amerikas und auf einigen anderen Märkten steht Kunden, die ihren Kauf bei Linn registrieren lassen, möglicherweise eine erweiterte Garantie zur Verfügung. Eine Garantiekarte wird zusammen mit dem Produkt ausgeliefert und sollte nach Abstempelung durch Ihren Fachhändler so schnell wie möglich an Linn zurückgeschickt werden.

Warnung

Wenn das Produkt bei nicht autorisierten Händlern gewartet oder demontiert wird, erlischt die Herstellergarantie. Im Produkt befinden sich keine Teile, die vom Benutzer gewartet werden müssen, und alle Anfragen in Bezug auf Reparaturarbeiten sollten nur an autorisierte Fachhändler gerichtet werden.

Technische Unterstützung und Informationen

Setzen Sie sich entweder mit Ihrem örtlichen Fachhändler oder mit einer der nachstehend aufgelisteten Linn-Geschäftsstellen in Verbindung, wenn Sie technische Unterstützung oder Informationen benötigen oder auch Anfragen zu Produkten haben.

Ausführliche Einzelheiten über örtliche Fachhändler/Vertriebsorganisationen finden Sie auf der Linn-Website: www.linn.co.uk

Wichtig

- Bewahren Sie eine Kopie der Kaufquittung auf, mit der Sie das Kaufdatum des Produkts nachweisen können.
- Achten Sie darauf, dass das Gerät versichert ist, das Sie transportieren oder zur Reparatur einschicken.

Linn Products Limited

Floors Road
Waterfoot
Glasgow G76 OEP
Schottland, Vereinigtes Königreich
Telefon: +44 (0)141 307 7777
Fax: +44 (0)141 644 4262
Helpline: 0500 888909
E-Mail: helpline@linn.co.uk
Website: www.linn.co.uk

Linn Incorporated

8787 Perimeter Park Boulevard
Jacksonville
FL 32216
USA
Telefon: +1 (904) 645 5242
Fax: +1 (904) 645 7275
Helpline: 888-671-LINN
E-Mail: helpline@linninc.com
Website: www.linn.co.uk

Linn Deutschland GmbH

Albert-Einstein-Ring 19
22761 Hamburg
Deutschland
Telefon: +49-(0) 40-890 660-0
Fax: +49-(0) 40-890 660-29
E-Mail: info@linngmbh.de
Website: www.linn.co.uk